

UniGard^{mc}

Connecteurs IEC à broches et manchons	78
UniGard ^{mc} – Sécurité, rendement et durabilité.....	79
La différence UniGard ^{mc}	80
UniGard ^{mc} – Normes globales de configuration.....	81
Unigard ^{mc} – Appareils à broches et manchons étanches à l'eau et antiéclaboussures IP67 et IP44	82-85
Unigard ^{mc} – Appareils à broches et manchons étanches à l'eau IP67.....	86, 87
Unigard ^{mc} – Système de verrouillage IEC 309.....	88-90, 95, 99, 100
Connexions internationales IEC	91, 92
Valeurs nominales nord-américaines – Fiche technique UniGard ^{mc}	93
Valeurs nominales internationales – Fiche technique UniGard ^{mc}	94
UniGard ^{mc} – Dimensions IP44.....	96
UniGard ^{mc} – Dimensions IP67.....	97, 98
UniGard ^{mc} – Verrouillage de sécurité IEC 309	99
Tableau de référence pour les commandes.....	101
Tableau comparatif des produits.....	102



E205590



**Usines
d'embouteillage**



Chantiers de construction



**Transformation
alimentaire**



Navires et installations maritimes



**Usines
de pâtes
et papiers**



**Usines
de produits chimiques**

Sécurité, rendement et durabilité... En un tourne-main !

Vaste gamme de produits

- Connecteurs électriques portables, sécuritaires et fiables.
- Grande variété de fiches, de connecteurs, de prises mâles et femelles et de boîtes de montage.
- Modèles étanches à l'eau (IP67) et antiéclaboussures (IP44) également offerts.
- Puissances nominales de 20, 30, 60 et 100 ampères pour charges de courant faibles, moyennes et élevées.
- Répertoriés cULus aux valeurs nominales nord-américaines.
- Classifiés UL aux normes IEC 309-1 et IEC 309-2 selon les valeurs nominales nord-américaines et internationales.
- Interchangeabilité complète avec les appareils IEC 309-1 et IEC 309-2 d'autres fabricants.
- Conformes aux normes globales IEC 309 sur la sécurité en applications industrielles.

Étanchéité à l'eau

- Conception et construction étanches à l'eau strictement conformes aux normes de protection intérieure IP67.
- Boîtiers de thermoplastique antichoc, antiabus et anticorrosion.
- Système antitraction et système d'étanchéité uniques à T&B pour une meilleure retenue des câbles et l'étanchéité à l'eau de la connexion.
- Parfaits pour les applications extérieures, en emplacements mouillés et maritimes ou exposés au lavage à grande eau.
- Montage 75 % plus rapide grâce au procédé de verrouillage EZ CliK^{mc} et au système serre-câble EZ Tite^{mc}.

À l'épreuve des éclaboussures

- Convient à une utilisation intérieure où les éclaboussures de liquides et de contaminants risquent de nuire aux connexions électriques.
- Parfaits dans la plupart des applications commerciales intensives ou industrielles légères.
- Offerts en puissances nominales de 20 et 30 ampères.

Mécanisme de verrouillage EZ Klik[™]



Contacts massifs à auto-centrage

- Les manchons et broches arrondies nickelées à auto-centrage donnent une surface de contact maximale, sans échauffement.
- Les anneaux de pression des manchons assurent une force de contact uniforme sur toute sa surface.
- Le plaquage au nickel offre une protection maximale anticorrosion.

Collets vissés

- Empoigne à larges rainures pour un maniement facile.

Verrouillage facile

- Procédé de verrouillage EZ Klik[™] sur toutes les prises et connecteurs de 20 et 30 ampères.

Système EZ TITE[™] pour une installation de câbles 75 % plus rapide

- Presse-étoupe monopièce.
- Vis de blocage en nylon pour empêcher le desserrage.
- Presse-étoupe à montage manuel facile, manchon en rondelles d'oignon et dispositif de retenue Grip Tite[™] à 6 griffes.

Sécurité assurée

Contacts de mise à la terre premier contact/dernière rupture pour des connexions sécuritaires même sous charge.

Capuchon articulé vissable

- Garniture d'étanchéité intégrée en néoprène pour une protection étanche à l'eau IP67.
- Capuchon articulé standard pour une protection antiéclaboussures IP44.
- Charnière flexible de conception unique.

Manchon d'entrée en néoprène

- Conception en rondelles d'oignon.
- Capacité de réglage universel.

Garniture en néoprène massif intégrée à la poignée

Dispositif de fixation Grip Tite[™] à 6 griffes

Assure une retenue supérieure des câbles.

Poignée antiglissement

- Épaulement conique (modèles 20 et 30 ampères).
- Épaulement strié (modèles 60 et 100 ampères).

Borne de terre en saillie

Assure des connexions sécuritaires à tout coup.

Câblage rapide et facile

- Accès sens unique aux bornes.
- Connexions de bornes clairement indiquées.

Câblage doublement sécuritaire

Deux vis à pointe combinée par borne pour une sécurité intrinsèque.

Interface standard entièrement conforme aux normes internationales

EN60309

Classifié UL aux normes IEC 309-1 et IEC 309-2.

Répertoire cULus: UL1682/1686 et CSA C22.2 n° 182.1.

Marque CE: conforme aux directives faible tension du code européen.

Polarisations de tension internationales et nord-américaines de type «position de cadran» offertes pour toutes les valeurs normalisées.



Sélection sécuritaire des tensions

Porte-contacts monopieces à code couleur volts/phases normalisé IEC pour garantir la bonne application du produit.

Caractéristiques



Montage sans outil ni vis

- Réduction de 75 % du temps de montage grâce au mécanisme de verrouillage EZ Clik^{mc}.
- Caractéristiques uniques de montage EZ Clik^{mc} sur les fiches et connecteurs de 20 et 30 ampères pour une installation et une inspection rapides et fiables.
- Garnitures d'étanchéité captives dans la poignée pour assurer l'étanchéité à l'eau, aux produits chimiques et à la poussière.



Temps de pose des fils réduit grâce au point d'accès unique

- Toutes les vis de bornes ont la même orientation pour permettre à l'installateur de faire la mise en borne sécuritaire des conducteurs en 30 % moins de temps que les autres dispositifs.
- Les boîtiers robustes en thermoplastique anticorrosion sont à code couleur pour assurer des connexions sécuritaires et fiables pour tout type de couplage/polarisation. La borne de terre en saillie est standard.

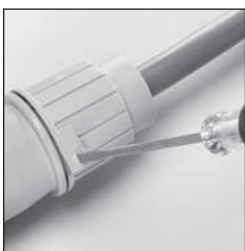

Mécanisme simplifié de retenue des câbles

- Presse-étoupe fileté EZ Tite^{mc} sur appareils de 20 et 30 ampères pour un montage simple et rapide.
- Vérification du maintien du verrouillage par vis de blocage monopiece, sans aucune possibilité de contact métallique externe (appareils de 20 et 30 ampères).

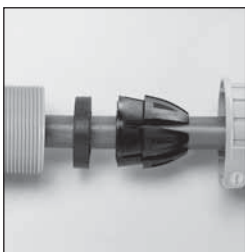

Montage rapide

- Le presse-étoupe monopiece EZ Tite^{mc} à vis de blocage est monté sur le câble suivi du dispositif de retenue Grip Tite^{mc} à 6 griffes.
- Manchon étanche à l'eau configuré en rondelles d'oignon pour convenir à une large gamme de diamètres extérieurs.

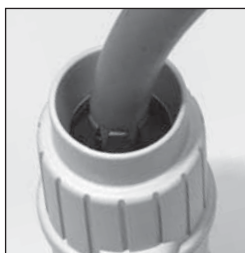

Étanchéité et sécurité Grip Tite^{mc}

- Les 6 griffes de retenue flexibles Grip Tite^{mc} surpassent tous les tests d'arrachement effectués par les agences de contrôle.
- Aucun dispositif intérieur de retenue à ajouter.
- Offert pour toutes les puissances.

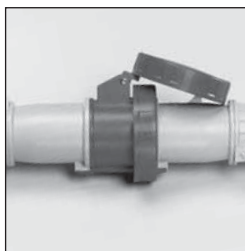

Connexions à rendement inégalé

- Capuchon à ressort étanche à l'eau et capuchon articulé vissable sur appareils IP67.
- Capuchon articulé antiéclaboussures sur appareils IP44.
- Sécurité, rendement et durabilité pour toute application IEC 309 n'importe où dans le monde.

Configuration

Il est impossible de confondre les différentes tensions électriques des appareils aux normes IEC 309-2.

- Le format de l'appareil en détermine la puissance.**
 Un format différent sert à chaque groupe de tension pour une compatibilité facilement identifiable.
- Tous les appareils IEC 309-2 portent un code couleur.**
 Chaque groupe de tension porte son propre code couleur pour identifier la compatibilité de couplage.
- Chaque broche de mise à la terre des prises de couplage IEC 309-2 est une image inverse de l'appareil femelle.**
 Les appareils de tensions différentes ne peuvent être couplés les uns aux autres.
- Les prises femelles et les connecteurs ont un « cadran » de polarisation de tensions.**
 Une encoche en « rainure d'ergot » dans le boîtier femelle demeure positionnée à 6 h. La polarisation de tension est établie par la position du contact de mise à la terre (manchon) sur le cadran (exemple : « 7 h » = 7 h à la position du manchon de mise à la terre). Les broches mâles sont en position image inversée.

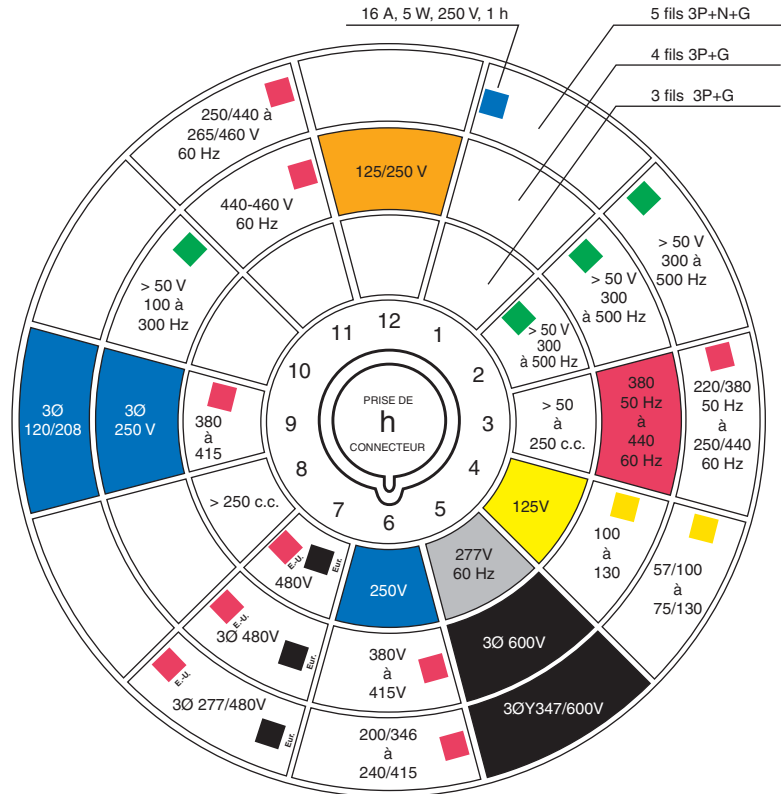

Tension nominale	Couleur	Usage (A.-N., Eur., reste du monde)
110-130 V	Jaune	A.-N. et Eur.
208-250 V	Bleu	A.-N. et Eur.
380-415 V	Rouge	Eur.
500 V +	Noir	A.-N. et Eur.
277/480 V	Rouge	A.-N.
277 V	Gris	A.-N.
125/250 V	Orange	A.-N.
250/440 V	Rouge	Amér. latine
50-600 V, 300/400 Hz	Vert	A.-N. et Eur.
50-250 V c.c.	Blanc	A.-N. et Eur.

Système de nomenclature

RS 430P9W

Suffixes : options de fabrication

Protection interne IP67 = Étanche à l'eau = **W**
 IP44 = Antiéclaboussures = **S**

Polarisation/Tension **9** = « 9h » au cadran = 250 V c.a., trois phases

P Fiche, **C** Connecteur, **R** Prise femelle **B** Prise mâle

Puissance É.U. : 20, 30, 60, 100 A ou Eur. : 16, 32, 63, 125 A

Pôles et fils : 2 pôles **3** fils, 3 pôles **4** fils, 4 pôles **5** fils

RUSSELLSTOLL[®] UNIGARD[®]

UniGard[®] — Connecteurs à broches et manchons étanches à l'eau IP67 et antiéclaboussures IP44

16 ampères

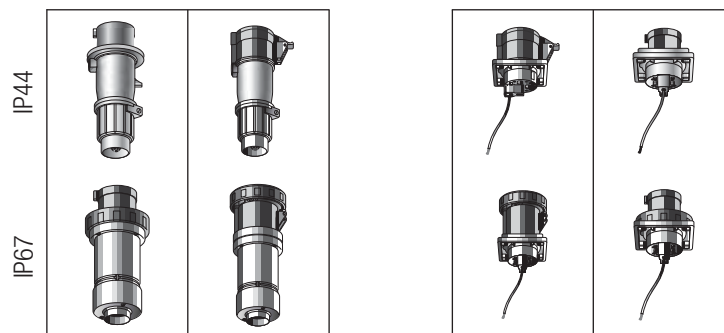

	Nbre de pôles et fils	Configuration			Tension/ Code couleur	Fiche (mâle)	Connecteur (femelle)	Dia. ext. du câble (po)	Prise femelle*	Prise mâle*
		Prise/connecteur	Fiche/prise mâle	Cadran						
16 A IP44	2P3W			4 h	110 V	RS316P4S	RS316C4S	0,57-0,71	RS316R4S	RS316B4S
	2P3W			6 h	250 V	RS316P6S	RS316C6S	0,57-0,71	RS316R6S	RS316B6S
	3P4W			6 h	380-415 V	RS416P6S	RS416C6S	0,57-0,71	RS416R6S	RS416B6S
	4P5W			6 h	220-240/ 380-415 V	RS516P6S	RS516C6S	0,57-0,71	RS516R6S	RS516B6S

16 A IP67	2P3W			4 h	110 V	RS316R4W	RS316P4W	0,57-0,71	RS316C4W	RS316B4W
	2P3W			6 h	240 V	RS316R6W	RS316P6W	0,57-0,71	RS316C6W	RS316B6W
	3P4W			6 h	380-415 V	RS416R6W	RS416P6W	0,57-0,71	RS416C6W	—
	4P5W			6 h	220/380 V 240/415 V	RS516R6W	RS516P6W	0,57-0,71	RS516C6W	RS516B6W

*Voir en page 99 pour les options relatives à la boîte de montage.

■ Le rouge est la couleur pour l'Europe.

■ Le bleu est la couleur pour l'Amérique du Nord.

La différence de couleur n'affecte aucunement le couplage entre appareils.

Pour les détails sur les composants de montage des femelles et mâles, communiquer avec le bureau des ventes de votre région.

Dossier UL E2630, E47956

Classification UL E205590

Nécessaire d'adaptation pour conduits étanch-

es

2LTK4C50 16 A 3 et 4 fils 1/2 po NPT

3LTK4C75 16 A 5 fils f po NPT

UniGard[®] — Connecteurs à broches et manchons étanches à l'eau IP67 et antiéclaboussures IP44

20 ampères



IP67 illustré

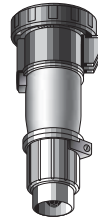
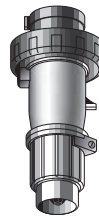

	Nbre de pôles et fils	Configuration			Tension/ Code couleur	Fiche (mâle)	Connecteur (femelle)	Dia. ext. du câble (po)	Prise femelle*	Prise mâle*
		Prise/connecteur	Fiche/prise mâle	Cadran						
Étanches à l'eau IP67	2P3W			4 h	125	RS320P4W	RS320C4W	0,57-0,71	RS320R4W	RS320B4W
	2P3W			6 h	250	RS320P6W	RS320C6W	0,57-0,71	RS320R6W	RS320B6W
	2P3W			5 h	277	RS320P5W	RS320C5W	0,57-0,71	RS320R5W	RS320B5W
	2P3W			7 h	480	RS320P7W	RS320C7W	0,57-0,71	RS320R7W	RS320B7W
	3P4W			12 h	125/250	RS420P12W	RS420C12W	0,57-0,71	RS420R12W	RS420B12W
	3P4W			9 h	3Ø250	RS420P9W	RS420C9W	0,57-0,71	RS420R9W	RS420B9W
	3P4W			7 h	3Ø480	RS420P7W	RS420C7W	0,57-0,71	RS420R7W	RS420B7W
	3P4W			5 h	3Ø600	RS420P5W	RS420C5W	0,57-0,71	RS420R5W	RS420B5W
	4P5W			9 h	3ØY120/208	RS520P9W	RS520C9W	0,57-0,71	RS520R9W	RS520B9W
	4P5W			7 h	3ØY277/480	RS520P7W	RS520C7W	0,57-0,71	RS520R7W	RS520B7W
4P5W			5 h	3ØY347/600	RS520P5W	RS520C5W	0,57-0,71	RS520R5W	RS520B5W	

Fabrication IP44: sans capuchon vissable sur composants mâles ; capuchon articulé sur composants femelles.

	Nbre de pôles et fils	Configuration			Tension/ Code couleur	Fiche (mâle)	Connecteur (femelle)	Dia. ext. du câble (po)	Prise femelle*	Prise mâle*
		Prise/connecteur	Fiche/prise mâle	Cadran						
Antiéclaboussures IP44	2P3W			4 h	125	RS320P4S	RS320C4S	0,57-0,71	RS320R4S	RS320B4S
	2P3W			6 h	250	RS320P6S	RS320C6S	0,57-0,71	RS320R6S	RS320B6S
	2P3W			5 h	277	RS320P5S	RS320C5S	0,57-0,71	RS320R5S	RS320B5S
	3P4W			12 h	125/250	RS420P12S	RS420C12S	0,57-0,71	RS420R12S	RS420B12S
	3P4W			9 h	3ph.250	RS420P9S	RS420C9S	0,57-0,71	RS420R9S	RS420B9S
	4P5W			9 h	3ph.120/208	RS520P9S	RS520C9S	0,57-0,71	RS520R9S	RS520B9S

*Voir en page 99 pour les options relatives à la boîte de montage.

Dossier UL E2630, E47956
Classification UL E205590

Nécessaire d'adaptation pour conduits étanches

2LTK4C50 20 A 3 et 4 fils 1/2 po NPT

3LTK4C75 20 A 5 fils f po NPT

UniGard[®] — Connecteurs à broches et manchons étanches à l'eau IP67 et antiéclaboussures IP44

30 ampères



IP67 illustré

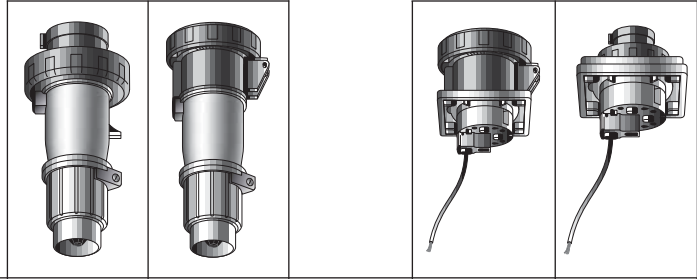

	Nbre de pôles et fils	Configuration			Tension/ Code couleur	Fiche (mâle)	Connecteur (femelle)	Dia. ext. du câble (po)	Prise femelle*	Prise mâle*
		Prise/connecteur	Fiche/prise mâle	Cadran						
Étanches à l'eau IP67	2P3W			4 h	125	RS330P4W	RS330C4W	0,675-0,91	RS330R4W	RS330B4W
	2P3W			6 h	250	RS330P6W	RS330C6W	0,675-0,91	RS330R6W	RS330B6W
	2P3W			7 h	480	RS330P7W	RS330C7W	0,675-0,91	RS330R7W	RS330B7W
	3P4W			12 h	125/250	RS430P12W	RS430C12W	0,675-0,91	RS430R12W	RS430B12W
	3P4W			9 h	3Ø250	RS430P9W	RS430C9W	0,675-0,91	RS430R9W	RS430B9W
	3P4W			7 h	3Ø480	RS430P7W	RS430C7W	0,675-0,91	RS430R7W	RS430B7W
	3P4W			5 h	3Ø600	RS430P5W	RS430C5W	0,675-0,91	RS430R5W	RS430B5W
	4P5W			9 h	3ØY120/208	RS530P9W	RS530C9W	0,675-0,91	RS530R9W	RS530B9W
	4P5W			7 h	3ØY277/480	RS530P7W	RS530C7W	0,675-0,91	RS530R7W	RS530B7W
	4P5W			5 h	3ØY347/600	RS530P5W	RS530C5W	0,675-0,91	RS530R5W	RS530B5W

Fabrication IP44 : sans capuchon vissable sur composants mâles ; capuchon articulé sur composants femelles.

Antiéclaboussures IP44	2P3W			4 h	125	RS330P4S	RS330C4S	0,675-0,91	RS330R4S	RS330B4S
	2P3W			6 h	250	RS330P6S	RS330C6S	0,675-0,91	RS330R6S	RS330B6S
	2P3W			5 h	277	RS330P5S	RS330C5S	0,675-0,91	RS330R5S	RS330B5S
	3P4W			12 h	125/250	RS430P12S	RS430C12S	0,675-0,91	RS430R12S	RS430B12S
	3P4W			9 h	3ph. 250	RS430P9S	RS430C9S	0,675-0,91	RS430R9S	RS430B9S
	4P5W			9 h	3ph. 120/208	RS530P9S	RS530C9S	0,675-0,91	RS530R9S	RS530B9S

*Voir en page 99 pour les options relatives à la boîte de montage.

Dossier UL E2630, E47956
Classification UL E205590

Nécessaire d'adaptation pour conduits étanche

3LTK4C50 30 A 3 et 4 fils **d** po NPT

3LTK4C10 30 A 3 et 4 fils **1** po NPT

3LTK4C75 30 A 3 et 4 fils **f** po NPT

3LTK5C75 30 A 5 fils **f** po NPT

3LTK5C10 30 A 5 fils **1** po NPT

UniGard® — Connecteurs à broches et manchons étanches à l'eau IP67 et antiéclaboussures IP44

32 ampères

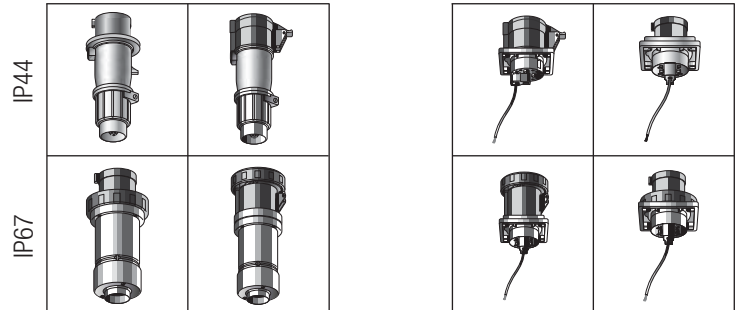

	Nbre de pôles et fils	Configuration			Tension/ Code couleur	Fiche (mâle)	Connecteur (femelle)	Dia. ext. du câble (po)	Prise femelle*	Prise mâle*
		Prise/connecteur	Fiche/prise mâle	Cadran						
32 A IP44	2P3W			4 h	110 V	RS332P4S	RS332C4S	0,675-0,91	RS332R4S	RS332B4S
	2P3W			6 h	250 V	RS332P6S	RS332C6S	0,675-0,91	RS332R6S	RS332B6S
	3P4W			6 h	380-415 V	RS432P6S	RS432C6S	0,675-0,91	RS432R6S	RS432B6S
	3P4W			3 h	380-440 V	Application spéciale — Communiquer avec le bureau des ventes de votre région				
	4P5W			6 h	220-240/380-415 V	RS532P6S	RS532C6S	0,675-0,91	RS532R6S	RS532B6S

32 A IP67	2P3W			4 h	110 V	RS332P4W	RS332C4W	0,675-0,91	RS332R4W	RS332B4W
	2P3W			6 h	250 V	RS332P6W	RS332C6W	0,675-0,91	RS332R6W	RS332B6W
	3P4W			6 h	380-415 V	RS432P6W	RS432C6W	0,675-0,91	RS432R6W	RS432B6W
	3P4W			3 h	380-440 V	Application spéciale — Communiquer avec le bureau des ventes de votre région				
	4P5W			6 h	220-240/380-415 V	RS532P6W	RS532C6W	0,675-0,91	RS532R6W	RS532B6W

*Voir en page 99 pour les options relatives à la boîte de montage.

■ Le rouge est la couleur pour l'Europe.

■ Le bleu est la couleur pour l'Amérique du Nord.

La différence de couleur n'affecte aucunement le couplage entre appareils.

Pour les détails sur les composants de montage des femelles et mâles, communiquer avec le bureau des ventes de votre région.

Dossier UL E2630, E47956

Classification UL E205590

Nécessaire d'adaptation pour conduits étanche

3LTK4C50 32 A 3 et 4 fils **d** po NPT

3LTK4C10 32 A 3 et 4 fils **1** po NPT

3LTK4C75 32 A 3 et 4 fils **f** po NPT

3LTK5C75 32 A 5 fils **f** po NPT

3LTK5C10 32 A 5 fils **1** po NPT

60 ampères

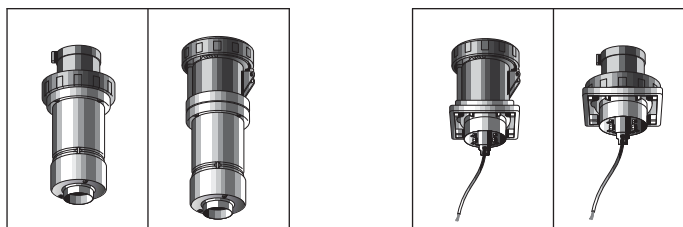

Étanches à l'eau IP67

Nbre de pôles et fils	Configuration			Tension/ Code couleur	Fiche (mâle)	Connecteur (femelle)	Dia. ext. du câble (po)	Prise femelle*	Prise mâle*
	Prise/ connecteur	Fiche/ prise mâle	Cadran						
2P3W			4 h	125	RS360P4W	RS360C4W	0,937-1,375	RS360R4W	RS360B4W
2P3W			6 h	250	RS360P6W	RS360C6W	0,937-1,375	RS360R6W	RS360B6W
2P3W			5 h	277	RS360P5W	RS360C5W	0,937-1,375	RS360R5W	RS360B5W
2P3W			7 h	480	RS360P7W	RS360C7W	0,937-1,375	RS360R7W	RS360B7W
2P3W			3 h	250DC	RS360P3W	RS360C3W	0,937-1,375	RS360R3W	RS360B3W
3P4W			12 h	125/250	RS460P12W	RS460C12W	0,937-1,375	RS460R12W	RS460B12W
3P4W			9 h	3Ø250	RS460P9W	RS460C9W	0,937-1,375	RS460R9W	RS460B9W
3P4W			7 h	3Ø480	RS460P7W	RS460C7W	0,937-1,375	RS460R7W	RS460B7W
3P4W			5 h	3Ø600	RS460P5W	RS460C5W	0,937-1,375	RS460R5W	RS460B5W
4P5W			9 h	3ØY120/208	RS560P9W	RS560C9W	0,937-1,375	RS560R9W	RS560B9W
4P5W			7 h	3ØY277/480	RS560P7W	RS560C7W	0,937-1,375	RS560R7W	RS560B7W
4P5W			5 h	ØY347/600	RS560P5W	RS560C5W	0,937-1,375	RS560R5W	RS560B5W

Tous les connecteurs UniGard de 60 et 100 ampères sont expédiés avec la configuration standard IEC 309-1 avec guide centré broche/manchon qui sert de contact auxiliaire. Une construction spéciale sans le guide peut être obtenue.

Nécessaire d'adaptation pour conduits étanche*

6LTK5C10 60 A 5 fils 1 po NPT

*Autres grandeurs sur demande.

63 ampères



63 A IP67	2P3W			6 h	250 V	RS363P6W	RS363C6W	0,937-1,375	RS363R6W	RS363B6W
	3P4W			6 h	380-415 V	RS463P6W	RS463C6W	0,937-1,375	RS463R6W	RS463B6W
	4P5W			6 h	220-240/ 380-415 V	RS563P6W	RS563C6W	0,937-1,375	RS563R6W	RS563B6W

*Voir en page 99 pour les options relatives à la boîte de montage.

■ Le rouge est la couleur pour l'Europe.

■ Le bleu est la couleur pour l'Amérique du Nord.

La différence de couleur n'affecte aucunement le couplage entre appareils.

Pour les détails sur les composants de montage des femelles et mâles, communiquer avec le bureau des ventes de votre région.

Nécessaire d'adaptation pour conduits étanche*

6LTK5C10 63 A 5 fils 1 po NPT

*Autres grandeurs sur demande.

100 ampères

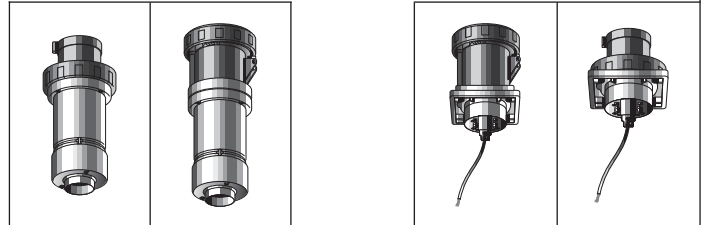

Étanches à l'eau IP67

Nbre de pôles et fils	Configuration			Tension/ Code couleur	Fiche (mâle)	Connecteur (femelle)	Dia. ext. du câble (po)	Prise femelle*	Prise mâle*
	Prise/connecteur	Fiche/prise mâle	Cadran						
2P3W**			6 h	250	RS3100P6W	RS3100C6W	1,2650-1,790	RS3100R6W	RS3100B6W
2P3W**			7 h	480	RS3100P7W	RS3100C7W	1,2650-1,790	RS3100R7W	RS3100B7W
3P4W			12 h	125/250	RS4100P12W	RS4100C12W	1,2650-1,790	RS4100R12W	RS4100B12W
3P4W			9 h	3Ø250	RS4100P9W	RS4100C9W	1,2650-1,790	RS4100R9W	RS4100B9W
3P4W			7 h	3Ø480	RS4100P7W	RS4100C7W	1,2650-1,790	RS4100R7W	RS4100B7W
3P4W			5 h	3Ø600	RS4100P5W	RS4100C5W	1,2650-1,790	RS4100R5W	RS4100B5W
4P5W			9 h	3ØY120/208	RS5100P9W	RS5100C9W	1,2650-1,790	RS5100R9W	RS5100B9W
4P5W			7 h	3ØY277/480	RS5100P7W	RS5100C7W	1,2650-1,790	RS5100R7W	RS5100B7W
4P5W			5 h	ØY347/600	RS5100P5W	RS5100C5W	1,2650-1,790	RS5100R5W	RS5100B5W

RUSSELLSTOLL[®] UNIGARD[™]

Articles fournis par une tierce partie. La construction est différente des spécifications qui figurent dans ce catalogue. Garantie complète de couplage et d'approbation IEC. Tous les connecteurs UniGard de 60 et 100 ampères sont expédiés avec la configuration standard IEC 309-1 avec guide centré broche/manchon qui sert de contact auxiliaire. Une construction spéciale sans le guide peut être obtenue.

Dossier UL E2630, E47956
Classification UL E205590

125 ampères



125 A IP67	2P3W**			6 h	250V	RS3125P6W	RS3125C6W	1,2650-1,790	RS3125R6W	RS3125B6W
	3P4W			6 h	380-415 V	RS4125P6W	RS4125C6W	1,2650-1,790	RS4125R6W	RS4125B6W
	4P5W			6 h	220-240/ 380-415 V	RS5125P6W	RS5125C6W	1,2650-1,790	RS5125R6W	RS5125B6W

*Voir en page 99 pour les options relatives à la boîte de montage.

** Articles fournis par une tierce partie. La construction est différente des spécifications qui figurent dans ce catalogue. Garantie complète de couplage et d'approbation IEC.

■ Le rouge est la couleur pour l'Europe.

■ Le bleu est la couleur pour l'Amérique du Nord.

La différence de couleur n'affecte aucunement le couplage entre appareils.

Pour les détails sur les composants de montage des femelles et mâles, communiquer avec le bureau des ventes de votre région.

Dossier UL E2630, E47956
Classification UL E205590

UniGard^{mc} — Verrouillage de sécurité IEC 309

Disjoncteur intégré UL 489 à capacité d'interruption de 22 kA ou prise verrouillable à interrupteur



Entrée de conduit sur les côtés ou le dessus

Construction UL Type 4X avec garniture d'étanchéité

Offert avec ou sans interrupteur auxiliaire et/ou disjoncteur aux valeurs nominales requises

Entrée de conduit à la base — emplacement optionnel 30/60 A

Cinq (5) points de montage pour 3 ou 4 pattes de montage

Pattes réglables pour convenir à tout montage existant

Points d'attache pour rail externe DIN

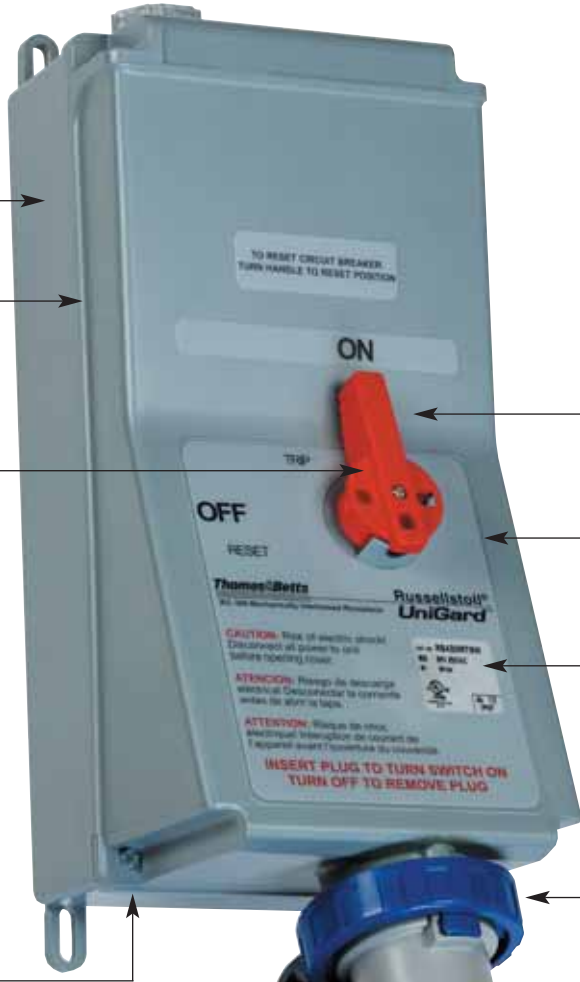

Poignée robuste rouge vif facile à manier (position verticale: en circuit [ON]) à positions de verrouillage et de déverrouillage

Enceinte et composants externes à cote d'inflammabilité UL94 V0-5VA

Tension et polarisation étiquetées et codées couleur

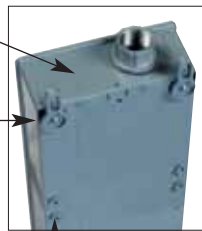

Capuchon articulé vissable à code couleur IP67; capuchon anti-claboussure IP44 également offert

Convient aux fiches UniGard^{mc} et à tous les produits normalisés IEC 309

UniGard^{mc} — Verrouillage de sécurité IEC 309



Étanchéité à l'eau IP67

- Suffixe «W» (fabrication UL Type 4X).
- Enceintes de thermoplastique robuste antichoc, anti-abus et anticorrosion.
- Enceintes robustes à cote d'inflammabilité V0-5VA.
- Idéal pour applications extérieures en emplacements maritimes, mouillés et exposés au lavage à grande eau.
- Verrouillage du disjoncteur, unique en industrie.
- Valeurs nominales américaines : 20, 30, 60, et 100 ampères.
- Valeurs nominales internationales : 16, 32, 63 et 125 ampères.

Protection antiéclaboussure IP44

- Suffixe «S» (fabrication NEMA 3R).
- Conçu pour une utilisation intérieure où les projections de liquide et de contaminants risquent de nuire aux connexions électriques.
- Idéal pour la plupart des applications commerciales intensives ou industrielles légères.
- Valeurs nominales américaines : 20, 30 et 60 ampères.
- Valeurs nominales internationales : 16, 32 et 63 ampères.



E211951
E47955



UniGard^{mc} — Le nouveau dispositif de sécurité IEC 309 fait toute la différence !

La seule véritable prise verrouillée de disjoncteur IEC 309 (sortie)

- Mécanisme de verrouillage intégré au disjoncteur.
- Capacité d'interruption de 22 kA répertoriée UL 489.
- Autres capacités d'interruption offertes.
- Interrupteur secondaire en option.

OU

Modèle à interrupteur seulement



- Interrupteur robuste répertorié UL.
- Rendement des composants mis à preuve.
- Capacité maximale de 600 V c.a., 4 pôles 5 fils + possibilité d'ajout de contacts secondaires.

Protection et sécurité d'alimentation

- Lorsque la manette est verticale, en position rouge, l'appareil est sous tension (ON).
- Positions de verrouillage **et** déverrouillage.
- Protection du circuit de dérivation et d'opération, ou modèle à interrupteur seulement (illustré).



Se monte n'importe où

- Encombrement variable en 3 ou 4 points avec pattes pivotantes pour la souplesse d'installation.
- Convient au montage dans des structures de poutres en I de 8 po.



Branchement sur le dessus, les côtés ou à la base

- Entrées sur le dessus, les côtés et à la base.
- Dimensions des entrées aux normes de l'industrie.



**Entrée
haut et bas**
20/30 A

**Entrée
dessus**
60/100 A

**Entrée
côtés**
Toutes
puissances

Nouvelle prise verrouillée de disjoncteur IEC 309 UniGard^{mc} de Russellstoll^{md}

Valeurs nominales américaines et internationales 16/20 A, 30/32 A, 60/63 A et 100/125 A
POUR TOUTES LES POLARISATIONS STANDARD DE TENSION

Gamme de tensions	Code couleur	Usage (Amérique du Nord, Europe, reste du monde)	2p3w	3p4w	4p5w
110-130 V	Jaune	A. N. / Eur.	4 h	4 h	-
208-250 V	Bleu	A. N. / Eur.	6 h	9 h	9 h
380-415 V	Rouge	Europe	9 h	6 h/3 h (devis)	6 h
500 V +	Noir	A. N. / Eur.	-	5 h	5 h
277/480 V	Rouge	A. N. (noir pour l'Europe)	7 h	7 h	7 h
277 V	Gris	A. N.	5 h	-	-
125/250 V	Orange	A. N.	-	12 h	-
250/440 V	Rouge	Amérique latine / A. N.	-	11 h	11 h/3 h
jusqu'à 600 V, 400 Hz	Vert	A. N. / Eur.	2 h	2 h	2 h

Communiquer avec votre représentant T&B pour toute polarisation spéciale.

Spécifications pour nouveaux projets et projets de rénovation

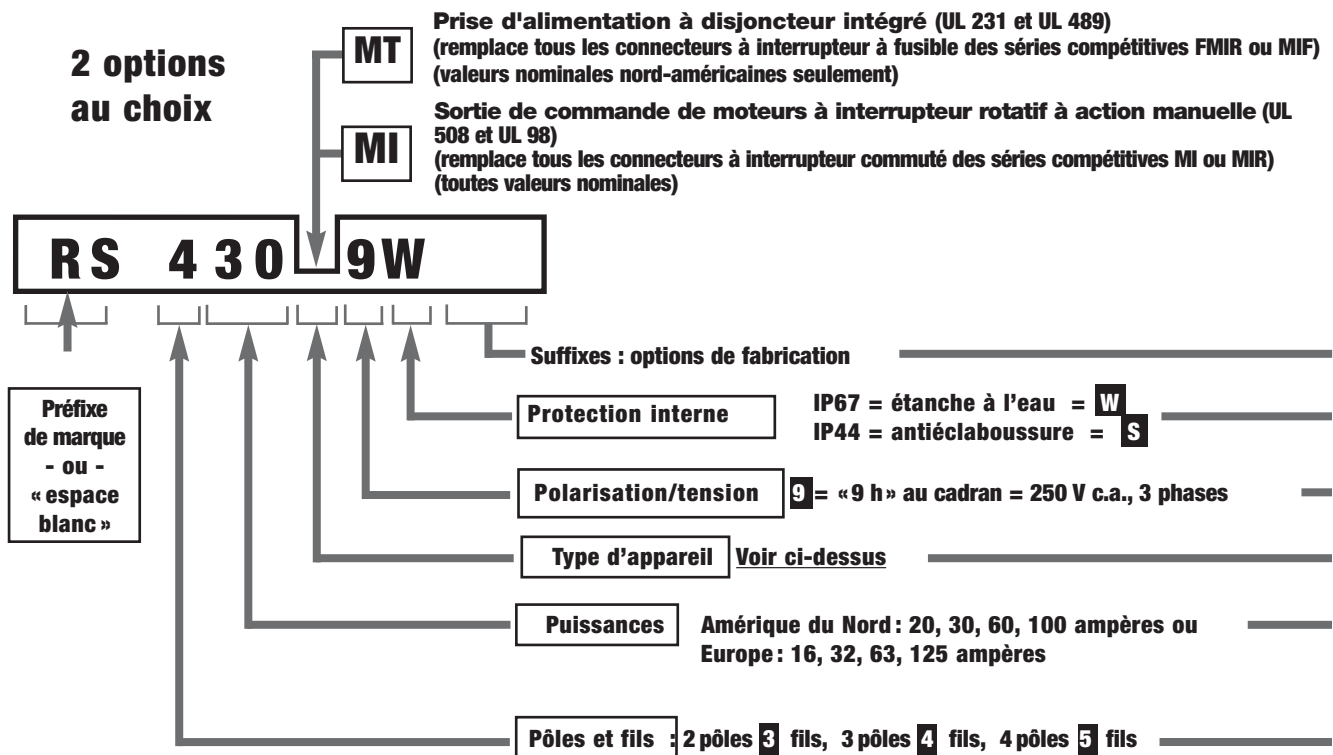

Caractéristiques définies par les normes CEI70-1, IEC144, UTE C 20-010 et DIN40050

Tableau 1

Premier caractère—Protection contre les personnes—contact et infiltration d'objets solides inconnus			Deuxième caractère—Protection contre l'infiltration de liquides								
			IP_0	IP_1	IP_2	IP_3	IP_4	IP_5	IP_6	IP_7	IP_8
Sans protection											
				☼		☼	☼	☼☼		☼☼	
IP_0		Sans protection	IP 00								
IP_1		Protection contre le contact d'une main ou d'objets solides de 50 mm dia. et plus	IP 10	IP 11	IP 12						
IP_2		Protection contre le contact d'un doigt ou d'objets solides de 12 mm dia. et plus	IP 20	IP 21	IP 22	IP 23					
IP_3		Protection contre le contact d'outils, fils, etc., de plus de 2,5 mm d'épaisseur et d'objets solides de 2,5 mm dia. ou plus	IP 30	IP 31	IP 32	IP 33	IP 34				
IP_4		Protection contre le contact d'outils, fils, etc., de plus de 1 mm d'épaisseur et d'objets solides de 1 mm dia. ou plus	IP 40	IP 41	IP 42	IP 43	IP 44				
IP_5		Protection illimitée contre le contact avec des pièces sous tension et le dépôt de poussières nuisibles	IP 50				IP 54	IP 55			
IP_6		Protection illimitée contre le contact avec des pièces sous tension et l'infiltration de poussière.	IP 60					IP 65	IP 66	IP 67	IP 68

Dans certains pays, un troisième caractère est ajouté (pour indiquer la sécurité mécanique).

Tableau 2

Désignation NEMA	Applications prévues et descriptions	Exigences de fabrication
3	Utilisation extérieure surtout pour fournir un degré de protection contre la pluie, la neige fondante la poussière poussée par le vent et les dommages causés par la formation de glace.	Antiéclaboussures (IP44)
4	Utilisation intérieure et extérieure surtout pour fournir un degré de protection contre la poussière et la pluie poussées par le vent, les projections d'eau, l'arrosage direct au boyau et les dommages causés par la formation de glace.	Étanche à l'eau (IP67)
4X	Utilisation intérieure et extérieure surtout pour fournir un degré de protection contre la corrosion, la poussière et la pluie poussées par le vent, les projections d'eau, l'arrosage direct au boyau et les dommages causés par la formation de glace.	Étanche à l'eau (IP67)
6	Utilisation intérieure et extérieure surtout pour fournir un degré de protection contre l'arrosage direct au boyau, l'infiltration d'eau lors d'immersions temporaires ou occasionnelles à une profondeur limitée et les dommages causés par la formation de glace.	Étanche à l'eau (IP67)
12, 12X	Utilisation intérieure surtout pour fournir un degré de protection contre la poussière ambiante, les chutes d'impuretés et le suintement de liquides non corrosifs.	Antiéclaboussures (IP44)

Ces informations sont fournies uniquement comme guide général. Aucune recommandation précise n'est indiquée. Puisque les conditions d'application peuvent varier, l'utilisateur est responsable de mener les tests nécessaires pour les conditions prévues.

RUSSELLSTOLL^{md} UNIGARD^{md}

Détails d'installation

Tableau 1—Longueur de dénudage des câbles et conducteurs

Valeurs nominales des composants					
Amérique du Nord		20 A	30 A	60 A	100 A
Internationales		16 A	32 A	63 A	125 A
Long. de dénudage Gaine extérieur	po	2	2-1/2	3	4
	mm	50	63	76	102
Long. de dénudage Conducteur	po	1/2	1/2	3/4	1-1/8
	mm	12	12	19	28
Long. de dénudage Conducteur guide	po			7/16	5/8
	mm			11	16

Tableau 2—Couple maximale appliquée aux vis des bornes

Valeurs nominales des composants					
Amérique du Nord		20 A	30 A	60 A	100 A
Internationales		16 A	32 A	63 A	125 A
Couple Vis de borne	lb-po	7,1	7,1	17,6	35,3
	N-m	0,8	0,8	2	4
Couple Vis-guide	lb-po			7,1	7,1
	N-m			0,8	0,8

Tableau 4—Équivalences métriques /AWG/ MCM Grosseurs de conducteurs

Grosseurs de conducteurs		Gamme de Puissances (A)
mm ²	AWG/MCM	
1,0	18	0-8
1,5	16	8-12
2,5	14	12-15
2,5	12	15-20
4,0	10	20-25
6,0	10	25-32
10	8	32-50
16	6	50-65
25	4	65-85
35	3	85-100
35	2	100-115
50	1	115-130
50	1/0	130-150
70	2/0	150-175
95	3/0	175-200
95	4/0	200-225
120	250	225-250
150	300	250-275
185	350	275-300
185	400	300-350
240	500	350-400

Tableau 3—Gamme de grosseurs de câbles et conducteurs

Puissance (A)	Pôles et fils	De	À	Gamme de serrage							
				AWG	Type	AWG	Type	Avec presse-étoupe		Avec manchon	
								Amérique du Nord	Internationale	Amérique du Nord	Internationale
A.N.	Intern.										
16	20	2P3W	16	Mas.	10	Mas.	po mm	0,275-0,530 7-13,5	0,275-0,530 7-13,5	0,275-0,675 7-17	0,275-0,675 7-17
		3P4W	16	Mas.	10	Mas.	po mm	0,395-0,825 10-21	0,275-0,630 7-16	0,315-0,800 8-20	0,315-0,800 8-20
		4P5W	16	Mas.	10	Mas.	po mm	0,395-0,825 10-21	0,275-0,630 7-16	0,315-0,800 8-20	0,315-0,800 8-20
30	32	2P3W	12	Mas.	8	Mas.	po mm	0,395-0,825 10-21	0,395-0,825 10-21	0,590-0,950 15-24	0,435-0,950 11-24
		3P4W	12	Mas.	8	Mas.	po mm	0,650-1,10 16,5-28	0,395-0,825 10-21	0,590-0,950 15-24	0,435-0,950 11-24
		4P5W	12	Mas.	8	Mas.	po mm	0,650-1,10 16,5-28	0,395-0,825 10-21	0,590-0,950 15-24	0,435-0,950 11-24
60*	63*	2P3W	8	Mas.	4	Mas. ou soudé	po mm	0,650-1,50 16,5-38	0,650-1,50 16,5-38	0,635-1,30 16-33	0,600-1,30 15-33
		3P4W	8	Mas.	4	Mas. ou soudé	po mm	0,650-1,50 16,5-38	0,650-1,50 16,5-38	0,635-1,30 16-33	0,600-1,30 15-33
		4P5W	8	Mas.	4	Mas. ou soudé	po mm	0,650-1,50 16,5-38	0,650-1,50 16,5-38	0,635-1,30 16-33	0,600-1,30 15-33
100*	125*	2P3W	6	Mas. ou soudé	2/0	Mas. ou soudé	po mm	0,950-1,90 24-48	0,950-1,90 24-48		
		3P4W	6	Mas. ou soudé	2/0	Mas. ou soudé	po mm	0,950-1,90 24-48	0,950-1,90 24-48		
		4P5W	6	Mas. ou soudé	2/0	Mas. ou soudé	po mm	0,950-1,90 24-48	0,950-1,90 24-48		

* Grosseur du conducteur guide : 16 à 18 AWG

Valeurs nominales nord-américaines — Spécifications UniGard[®]

Rendement électrique

Rigidité diélectrique	3000 V pendant une minute (appareils fixes) 2200 V pendant une minute (appareils portables)
Tension max. de fonctionnement	600 V c.a./250 V c.c. (fluage et dégagement minima selon la norme UL 840)
Courant d'interruption	Testé jusqu'à 150 % du courant nominal d'interruption
Hausse de température	Hausse maximale de 30° C sous courant nominal maximal après 50 cycles de surcharge à 150 % du courant nominal à un facteur de puissance de 0,75
Puissance HP	Selon la référence NEC 430-151b pour les charges inductives nominales
Résistance sous charge selon IEC 309-1 clause 21	20 A : 5000 cycles - charge seulement 30 A : 1000 cycles - charge alternante 60 A : 1000 cycles - charge alternante 100 A : 250 cycles - charge alternante



Rendement mécanique

Résistance aux chocs à froid (-25° C)	Selon les normes UL 1682, article 34, et IEC 309-1, clause 24
Gamme de dia. de cordons	Cordons d'alimentation ronds, portables, à dia. ext. de 0,57 po à 1,79 po
Identification de bornes	Conforme aux normes UL 1682 et IEC 390-1 : configuration L1-L2-L3-N-G
Résistance à l'arrachement du câble	Selon les normes UL 1682, article 33, et IEC 309-1, clause 23
Identification de produit	Marque(s) gravée(s) sur le produit et sur une plaque signalétique approuvée UL

Rendement environnemental

Résistance à l'humidité	Selon la norme IEC 309-1; capuchon articulé vissable étanche à l'eau sur les composants IP67; capuchon articulé antiéclaboussures sur les composants IP44
Inflammabilité	Tous les composants sont cotés UL94-V1 ou mieux; produits à cote V0 également offerts
Températures de fonctionnement	Max. de 90° C/194° F, min. de -25° C/-13° F en fonctionnement permanent
Résistance aux produits chimiques	Résistance aux hydrocarbures, acides, bases et solvants normalement trouvés en milieu industriel
Résistance à la corrosion	Tous les composants métalliques sont en acier inoxydable ou en laiton nickelé; les bagues de retenue des manchons sont en acier étamé

Matériaux

Boîtier	Valox ^{md}	 E2630 E47956
Blocs de contacts	Valox ^{md}	
Presse-étoupe	Valox ^{md}	 E205590
Manchon	Néoprène massif, type rondelle d'oignon	
Joint torique, garnitures et bagues d'étanchéité	Néoprène massif	
Broches et manchons	Laiton nickelé	
Bague de retenue du manchon	Acier étamé	
Vis de bornes	Acier nickelé	
Ressorts de capuchon articulé vissable	Acier inoxydable	
Ressort EZ Klik ^{mc}	Acier inoxydable	
Collerette de montage	Valox ^{md}	
Adaptateurs/Enceintes coulées	Enceintes en aluminium sans cuivre recouvertes de 2 couches d'époxy électrostatique (modèle européen en Valox ^{md} non métallique également offert)	

(Valox^{md} est une marque déposée de la firme GE)

Rendement électrique

Rigidité diélectrique	3000 V pendant une minute selon la norme IEC 309-1, clause 19
Tension max. de fonctionnement	690 V c.a./250 V c.c. (fluage et dégagement minima selon les normes IEC)
Courant d'interruption	Testé à 125 % du courant nominal d'interruption à 110 % de la tension nominale selon la norme IEC 309-1, clause 20.
Hausse de température	Hausse maximale de 50° C sous courant nominal selon la norme IEC 309-1, clause 22, tableau 8.
Résistance sous charge selon IEC 309-1 clause 21	16 A : 5000 cycles - charge seulement 32 A : 1000 cycles - charge alternante 63 A : 1000 cycles - charge alternante 100 A : 250 cycles - charge alternante



Rendement mécanique

Résistance aux chocs à froid (-25° C)	Selon la norme IEC 309-1, clause 24; (-25° C) avec chute de 75 cm
Gamme de dia. de cordons	Cordons d'alimentation ronds, portables, de dia. ext. de 14,5 à 50 mm
Identification de bornes	Conforme à la norme IEC 390-1 : configuration L1-L2-L3-N-G
Résistance à l'arrachement du câble	Selon la norme IEC 309-1 clause 23
Identification de produit	Marque(s) gravée(s) sur le produit et marque CE sur l'emballage

Rendement environnemental

Résistance à l'humidité	Selon la norme IEC 309-1; capuchon articulé vissable étanche à l'eau sur les composants IP67; capuchon articulé antiéclaboussures sur les composants IP44
Inflammabilité	Selon la norme IEC 695-2-1; fil incandescent du boîtier testé à 650° C; bloc de contacts testé à 850° C
Températures de fonctionnement	Max. de 90° C/194° F, min. de -25° C/-13° F avec impact en fonctionnement permanent
Résistance aux produits chimiques	Résistance aux hydrocarbures, acides, bases et solvants normalement trouvés en milieu industriel
Résistance à la corrosion	Tous les composants métalliques sont en acier inoxydable ou en laiton nickelé; les bagues de retenue des manchons sont en acier étamé
Résistance aux rayons UV	Composants externes en thermoplastique stabilisé aux rayons UV; composants de la série 2 IP67 propres à un usage extérieur

Matériaux

Boîtier	Valox ^{md}	
Blocs de contacts	Valox ^{md}	
Presse-étoupe	Valox ^{md}	
Manchon	Néoprène massif, type rondelle d'oignon	
Joint torique, garnitures et bagues d'étanchéité	Néoprène massif	
Broches et manchons	Cuivre nickelé	
Bague de retenue du manchon	Acier étamé	
Vis de bornes	Acier nickelé	
Ressorts de capuchon articulé vissable	Acier inoxydable	
Ressorts EZ Klik ^{mc}	Acier inoxydable	
Collerette de montage	Valox ^{md}	
Adaptateurs/Enceintes coulées	Enceintes en aluminium sans cuivre recouvertes de 2 couches d'époxy électrostatique (modèle européen en Valox ^{md} non métallique également offert)	

(Valox^{md} est une marque déposée de la firme GE)

Fiche technique — Prises à verrouillage IEC 309

Valeurs nominales nord-américaines

Rendement électrique

Rigidité diélectrique	3000 V
Tension max. de fonctionnement	Valeur efficace de 480 V (modèle à disjoncteur)
Tension	Valeur efficace de 600 V (modèle à commutateur)
Courant d'interruption	Certifié pour une interruption de courant sous charge et tension nominales maximales
Courant nominal de court-circuit	Valeur efficace de 10 000 ampères symétriques
Fonctionnement	Mécanique : 10 000 cycles Électrique : 6000 cycles
Puissance HP (modèle à commutateur)	Conforme à la norme NEC 430-151
Charge de rupture du disjoncteur (répertoriée UL)	Capacité d'interruption de 22 kA

Rendement mécanique

Résistance aux chocs à froid (-35° C)	Conforme à la norme UL 746C
Gamme de dia. de conduits	Convient aux conduits métalliques; entrées de conduits sur le dessus et au bas des enceintes (60 et 100 ampères sur le dessus seulement)
Identification de bornes	Conforme aux conventions UL, CSA et IEC 309.
Identification de produit	Identification, valeurs nominales et code couleur conformes aux exigences UL, CSA et IEC 309
Verrouillage/Mise hors service	Possibilité de verrouillage/mise hors service par manette d'interruption; conforme au règlement OSHA 29CFR 1910.147
Montage	Pattes externes réglables

Rendement environnemental

Résistance à l'humidité	Modèle à capuchon vissable : UL type 4X - protection IP67 Modèle à capuchon articulé : protection IP44
Inflammabilité	Classifications UL94-5VA et V0
Températures de fonctionnement	Maximum de 60° C (140° F) en fonctionnement permanent Minimum de -40° C (-40° F) en fonctionnement permanent
Résistance aux rayons UV	Matériau de fabrication stabilisé aux rayons UV
Résistance aux produits chimiques	Résistance à la plupart des hydrocarbures, acides, bases et solvants normalement trouvés en milieu industriel

Matériaux

Enceintes (composants extérieurs)	Valox à cote d'inflammabilité UL94-5VA/V0, stabilisé aux rayons UV et modifié pour mieux résister chocs
Blocs de contacts	Thermoplastique moulé UL94-V0 résistant aux arcs
Garnitures d'étanchéité	Néoprène ou caoutchouc EPDM
Contacts (manchons)	Laiton nickelé
Quincaillerie (vis et ressorts)	Acier nickelé ou étamé au bleu chromatique

Conformité

Modèle à interrupteur : UL 508 et UL 98
 Modèle à disjoncteur : UL 231 et UL 489
 UL 1682
 CSA C22.2 n° 14, 182.1
 IEC 309-1 et -2



UniGard[®] — Dimensions de la série IP44

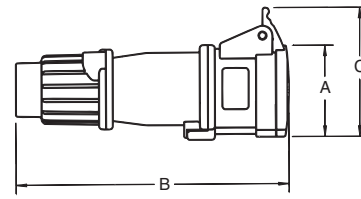
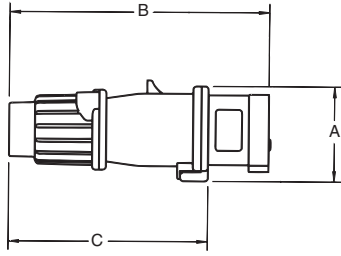

Fiches IP44

N° de cat.	A		B		C		Gamme de serrage po mm
	po	mm	po	mm	po	mm	
16/20A 2P3W	2,26	58	6,20	157	4,76	121	0,570-0,71014-18
16/20A 3P4W	2,52	64	6,47	164	5,04	128	0,570-0,71014-18
16/20A 4P5W	2,85	73	7,02	178	5,58	142	0,570-0,71014-18
30/32A 2P3W	2,85	73	7,37	187	5,58	142	0,675-0,91017-23
30/32A 3P4W	2,85	73	7,37	187	5,58	142	0,675-0,91017-23
30/32A 4P5W	3,13	80	8,15	207	6,36	162	0,675-0,91017-23

Connecteurs IP44

N° de cat.	A		B		C		Gamme de serrage po mm
	po	mm	po	mm	po	mm	
16/20A 2P3W	2,18	55	6,53	166	3,07	78	0,570-0,71014-18
16/20A 3P4W	2,43	62	6,83	173	3,33	85	0,570-0,71014-18
16/20A 4P5W	2,81	71	7,41	188	3,79	96	0,570-0,71014-18
30/32A 2P3W	2,81	71	7,81	198	3,79	96	0,675-0,91017-23
30/32A 3P4W	2,81	71	7,81	188	3,79	96	0,675-0,91017-23
30/32A 4P5W	3,09	79	8,62	219	4,17	106	0,675-0,91017-23

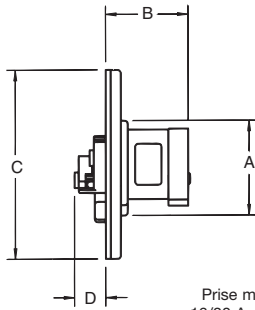

Prise mâle IP44
16/20 A et 30/32 A

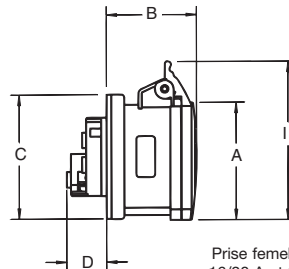

Prise femelle IP44
16/20 A et 30/32 A

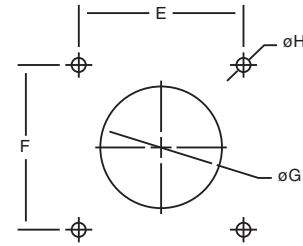

Prises mâles IP44

N° de cat.	A		B		C		D		E		F		G		H	
	po	mm	po	mm	po	mm	po	mm	po	mm	po	mm	po	mm	po	mm
16/20A 2P3W	2,26	58	1,96	50	4,50	114	0,75	19	3,87	98	3,87	98	2,38	60	0,282	7,2
16/20A 3P4W	2,52	64	1,96	50	4,50	114	0,75	19	3,87	98	3,87	98	2,38	60	0,282	7,2
16/20A 4P5W	2,85	73	1,96	50	4,50	114	0,75	19	3,87	98	3,87	98	2,38	60	0,282	7,2
30/32A 2P3W	2,85	73	2,32	59	4,50	114	1,32	34	3,87	98	3,87	98	2,38	60	0,282	7,2
30/32A 3P4W	2,85	73	2,32	59	4,50	114	1,32	34	3,87	98	3,87	98	2,38	60	0,282	7,2
30/32A 4P5W	3,13	80	2,32	59	4,50	114	1,32	34	3,87	98	3,87	98	2,38	60	0,282	7,2

Prises femelles IP44

N° de cat.	A		B		C		D		E		F		G		H		I	
	po	mm	po	mm	po	mm	po	mm	po	mm	po	mm	po	mm	po	mm	po	mm
16/20A 2P3W	2,18	55	2,11	54	2,97	76	0,94	24	2,36	60	2,36	60	2,38	60	0,219	5,5	3,07	78
16/20A 3P4W	2,43	62	2,13	54	2,97	76	0,94	24	2,36	60	2,36	60	2,38	60	0,219	5,5	3,33	85
16/20A 4P5W	2,81	71	2,17	55	2,97	76	0,94	24	2,36	60	2,36	60	2,38	60	0,219	5,5	3,79	96
30/32A 2P3W	2,81	71	2,56	65	2,97	76	1,52	39	2,36	60	2,36	60	2,38	60	0,219	5,5	3,79	96
30/32A 3P4W	2,81	71	2,56	65	2,97	76	1,52	39	2,36	60	2,36	60	2,38	60	0,219	5,5	3,79	96
30/32A 4P5W	3,09	79	2,60	66	2,97	76	1,52	39	2,36	60	2,36	60	2,38	60	0,219	5,5	4,17	106

UniGard[®] — Dimensions de la série IP67

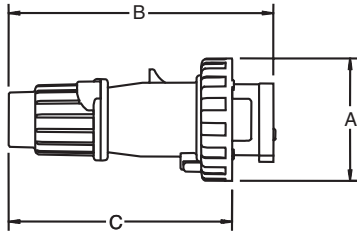

Fiches IP67 — 16/20 A et 30/32 A

N° de cat.	A		B		C		Gamme de serrage	
	po	mm	po	mm	po	mm	po	mm
16/20A 2P3W	2,87	73	6,20	157	5,23	133	0,570-0,710	14-18
16/20A 3P4W	3,17	81	6,47	164	5,51	140	0,570-0,710	14-18
16/20A 4P5W	3,48	88	7,02	178	6,06	154	0,570-0,710	14-18
30/32A 2P3W	3,66	93	7,37	187	6,13	156	0,675-0,910	17-23
30/32A 3P4W	3,66	93	7,37	187	6,13	156	0,675-0,910	17-23
30/32A 4P5W	3,96	101	8,15	207	6,91	176	0,675-0,910	17-23

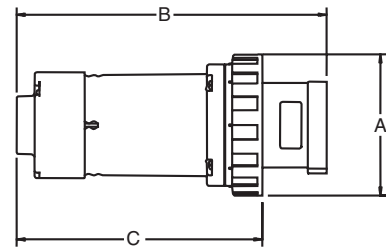

Fiches IP67 — 60/63 A et 100/125 A

N° de cat.	A		B		C		Gamme de serrage	
	po	mm	po	mm	po	mm	po	mm
60/63A 2P3W	4,41	112	9,68	246	7,67	195	0,937-1,375	24-35
60/63A 3P4W	4,41	112	9,68	246	7,67	195	0,937-1,375	24-35
60/63A 4P5W	4,41	112	9,68	246	7,67	195	0,937-1,375	24-35
100/125A 3P4W	5,06	129	12,16	309	9,83	250	1,265-1,790	32-45
100/125A 4P5W	5,06	129	12,16	309	9,83	250	1,265-1,790	32-45

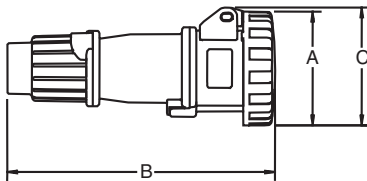

Connecteurs IP67 — 16/20 A et 30/32 A

N° de cat.	A		B		C		Gamme de serrage	
	po	mm	po	mm	po	mm	po	mm
16/20A 2P3W	2,87	73	6,75	171	2,97	75	0,570-0,710	14-18
16/20A 3P4W	3,17	81	7,04	179	3,28	83	0,570-0,710	14-18
16/20A 4P5W	3,48	88	7,62	194	3,75	95	0,570-0,710	14-18
30/32A 2P3W	3,66	93	8,04	204	4,04	103	0,675-0,910	17-23
30/32A 3P4W	3,66	93	8,04	204	4,04	103	0,675-0,910	17-23
30/32A 4P5W	3,96	101	8,83	224	4,03	102	0,675-0,910	17-23

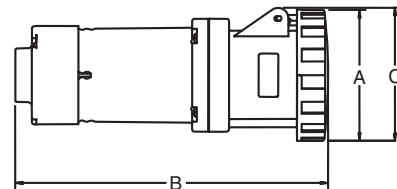

Connecteurs — IP67 60/63 A et 100/125 A

N° de cat.	A		B		C		Gamme de serrage	
	po	mm	po	mm	po	mm	po	mm
60/63A 2P3W	4,41	112	10,52	267	4,47	114	0,937-1,375	24-35
60/63A 3P4W	4,41	112	10,52	267	4,47	114	0,937-1,375	24-35
60/63A 4P5W	4,41	112	10,52	267	4,47	114	0,937-1,375	24-35
100/125A 3P4W	5,06	129	12,80	325	5,06	129	1,265-1,790	32-45
100/125A 4P5W	5,06	129	12,80	325	5,06	129	1,265-1,790	32-45

UniGard[®] — Dimensions de la série IP67

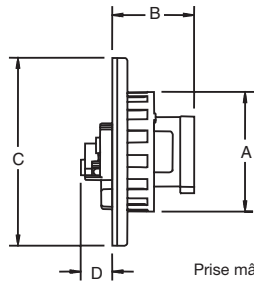

Prise mâle IP67
16/20 A et 30/32 A

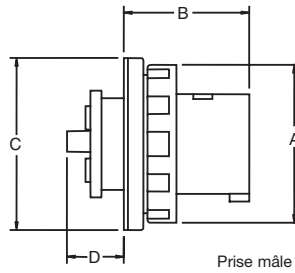

Prise mâle IP67
60/63 A et 100/125 A

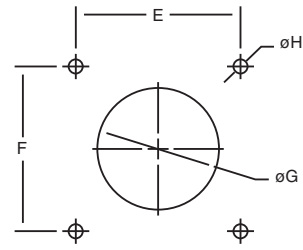

Prises mâles IP67 — 16/20 A et 30/32 A

N° de cat.	A		B		C		D		E		F		G		H	
	po	mm	po	mm	po	mm	po	mm	po	mm	po	mm	po	mm	po	mm
16/20A 2P3W	2,87	73	1,96	50	4,50	114	0,75	19	3,87	98	3,87	98	2,38	60	0,282	7,2
16/20A 3P4W	3,17	81	1,96	50	4,50	114	0,75	19	3,87	98	3,87	98	2,38	60	0,282	7,2
16/20A 4P5W	3,48	88	1,96	50	4,50	114	0,75	19	3,87	98	3,87	98	2,38	60	0,282	7,2
30/32A 2P3W	3,66	93	2,32	59	4,50	114	1,32	34	3,87	98	3,87	98	2,38	60	0,282	7,2
30/32A 3P4W	3,66	93	2,32	59	4,50	114	1,32	34	3,87	98	3,87	98	2,38	60	0,282	7,2
30/32A 4P5W	3,96	101	2,32	59	4,50	114	1,32	34	3,87	98	3,87	98	2,38	60	0,282	7,2

Prises mâles IP67 — 60/63 A et 100/125 A

N° de cat.	A		B		C		D		E		F		G		H	
	po	mm	po	mm	po	mm	po	mm	po	mm	po	mm	po	mm	po	mm
60/63A 2P3W	4,41	112	3,44	87	4,50	114	1,68	43	3,87	98	3,87	98	3,25	83	0,282	7,2
60/63A 3P4W	4,41	112	3,44	87	4,50	114	1,68	43	3,87	98	3,87	98	3,25	83	0,282	7,2
60/63A 4P5W	4,41	112	3,44	87	4,50	114	1,68	43	3,87	98	3,87	98	3,25	83	0,282	7,2
100/125A 3P4W	5,06	129	3,88	99	5,50	140	1,94	49	4,87	124	4,87	124	3,75	95	0,282	7,2
100/125A 4P5W	5,06	129	3,88	99	5,50	140	1,94	49	4,87	124	4,87	124	3,75	95	0,282	7,2

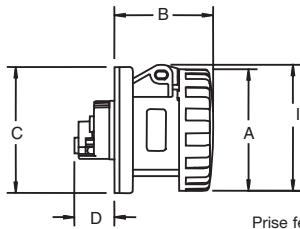

Prise femelle IP67
16/20 A et 30/32 A

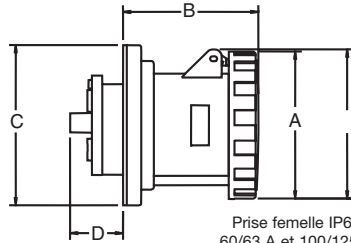

Prise femelle IP67
60/63 A et 100/125 A

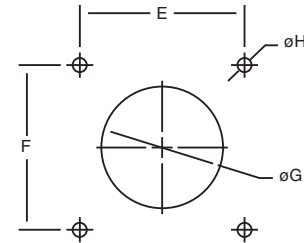

Prises femelles IP67 — 16/20 A et 30/32 A

N° de cat.	A		B		C		D		E		F		G		H		I	
	po	mm	po	mm	po	mm	po	mm	po	mm	po	mm	po	mm	po	mm	po	mm
16/20A 2P3W	2,87	73	2,32	59	2,97	76	0,94	24	2,36	60	2,36	60	2,50	65	0,219	5,5	2,97	75
16/20A 3P4W	3,17	81	2,34	60	2,97	76	0,94	24	2,36	60	2,36	60	2,50	65	0,219	5,5	3,28	83
16/20A 4P5W	3,48	88	2,37	60	2,97	76	0,94	24	2,36	60	2,36	60	2,50	65	0,219	5,5	3,75	95
30/32A 2P3W	3,66	93	2,79	71	2,97	76	1,52	39	2,36	60	2,36	60	2,50	65	0,219	5,5	4,04	103
30/32A 3P4W	3,66	93	2,79	71	2,97	76	1,52	39	2,36	60	2,36	60	2,50	65	0,219	5,5	4,04	103
30/32A 4P5W	3,96	101	2,81	71	2,97	76	1,52	39	2,36	60	2,36	60	2,50	65	0,219	5,5	4,03	102

Prises femelles IP67 — 60/63 A et 100/125 A

N° de cat.	A		B		C		D		E		F		G		H		I	
	po	mm	po	mm	po	mm	po	mm	po	mm	po	mm	po	mm	po	mm	po	mm
60/63A 2P3W	4,41	112	4,16	106	4,50	114	1,68	43	3,87	98	3,87	98	3,5	89	0,282	7,2	4,47	114
60/63A 3P4W	4,41	112	4,16	106	4,50	114	1,68	43	3,87	98	3,87	98	3,5	89	0,282	7,2	4,47	114
60/63A 4P5W	4,41	112	4,16	106	4,50	114	1,68	43	3,87	98	3,87	98	3,5	89	0,282	7,2	4,47	114
100/125A 3P4W	5,06	129	4,52	115	5,50	140	1,94	49	4,87	124	4,87	124	4,5	114	0,282	7,2	5,06	129
100/125A 4P5W	5,06	129	4,52	115	5,50	140	1,94	49	4,87	124	4,87	124	4,5	114	0,282	7,2	5,06	129

UniGard® — Verrouillage de sécurité IEC 309

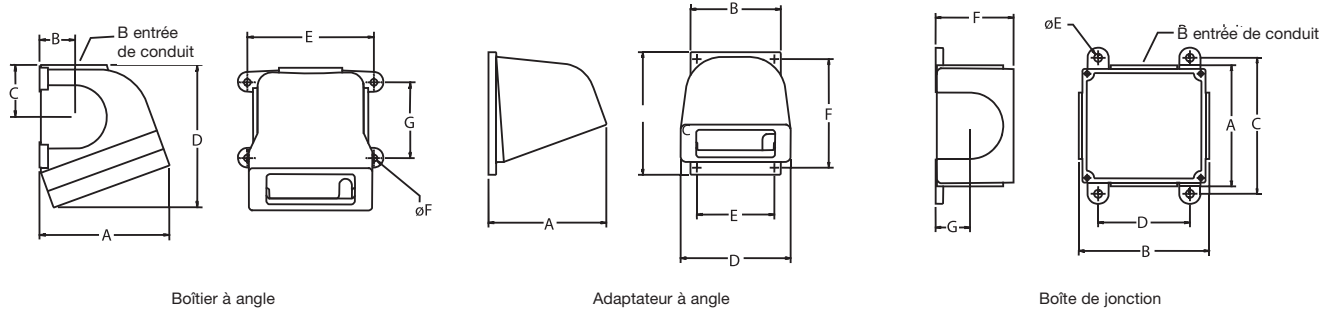

Boîtiers à angle de 20°*

N° de cat.	Dia. de conduit (po)	Usage	A		B		C		D		E		F		G	
			po	mm	po	mm	po	mm	po	mm	po	mm	po	mm	po	mm
BE3-B75	f	Appareils 20 A et 30 A	3,34	85	0,97	25	1,12	28	4,12	105	4,00	102	0,25	6	2,38	60
BE3-B100	1	Appareils 20 A et 30 A	3,34	85	0,97	25	1,12	28	4,12	105	4,00	102	0,25	6	2,38	60
AE6-B125	1b	Appareils 60 A	5,13	130	1,41	36	2,05	52	5,62	143	5,00	127	0,28	7	3,00	76
AE6-B150	1d	Appareils 60 A	5,13	130	1,41	36	2,05	52	5,62	143	5,00	127	0,28	7	3,00	76
AE10-B150	1d	Appareils 100 A	7,05	179	1,81	46	2,68	68	6,88	175	5,50	140	0,34	9	4,00	102
AE10-B200	2	Appareils 100 A	7,05	179	1,81	46	2,68	68	6,88	175	5,50	140	0,34	9	4,00	102

* Utiliser lorsqu'il n'y a pas de boîte de jonction T&B Russellstoll de série JB. Pour les prises mâles de 20/30 A, utiliser le format de 60 A.

Adaptateurs à angle de 20°*

N° de cat.	Usage	A		B		C		D		E		F	
		po	mm	po	mm	po	mm	po	mm	po	mm	po	mm
AA3	Appareils 20 A et 30 A	3,17	81	3,00	76	4,25	108	3,00	76	2,50	64	3,75	95
AA6L	Appareils 60 A	5,23	133	4,00	102	5,43	138	4,88	124	3,44	87	4,81	122
AA10L	Appareils 100 A	7,36	187	5,50	140	5,50	140	6,00	152	4,87	124	4,87	124

* À utiliser avec les boîtes de jonction de série JB à montage en surface. Pour les prises mâles de 20/30 A, utiliser le format de 60 A.

Boîtes de jonction rectangulaires*

N° de cat.	Dia. de conduit (po)	Use	A		B		C		D		E		F		G	
			po	mm	po	mm	po	mm	po	mm	po	mm	po	mm	po	mm
JB3-B75	f	Appareils 20 A et 30 A	2,94	75	4,19	106	3,69	94	2,69	68	0,25	6	2,38	60	1,25	32
JB3-B100	1	Appareils 20 A et 30 A	2,94	75	4,19	106	3,69	94	2,69	68	0,25	6	2,38	60	1,25	32
JB6-B125	1b	Appareils 60 A	4,00	102	5,63	143	4,94	125	3,81	97	0,34	9	3,00	76	1,50	38
JB6-B150	1d	Appareils 60 A	4,00	102	5,63	143	4,94	125	3,81	97	0,34	9	3,00	76	1,50	38
JB10-B150	1d	Appareils 100 A	5,50	140	5,50	140	4,25	108	6,75	171	0,34	9	3,75	95	2,00	51
JB10-B200	2	Appareils 100 A	5,50	140	5,50	140	4,25	108	6,75	171	0,34	9	3,75	95	2,00	51

* À moins d'indication contraire, les boîtes de jonction sont fournies avec une entrée de conduit à l'emplacement B. Utiliser avec les adaptateurs à angle de la série AA. Pour les prises mâles de 20/30 A, utiliser le format de 60 A.

RUSSELLSTOLL^{md} UNIGARD[®]

UniGard[®] — Verrouillage de sécurité IEC 309

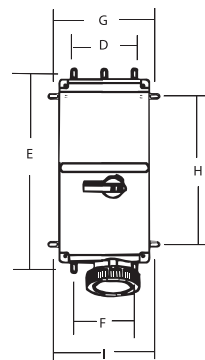
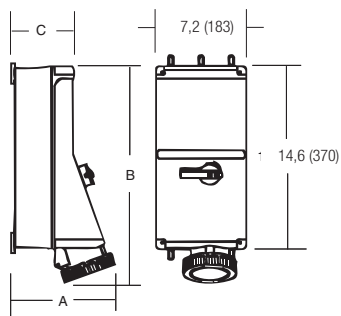
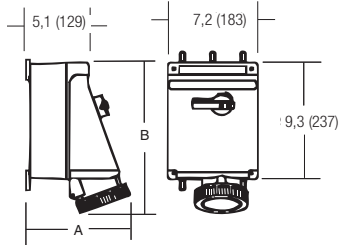

Dimensions hors tout (po-mm)						Dimensions hors tout (po-mm)					
Modèles à interrupteur de 16/20 A, 30/32 A et 60/63 A						Modèles à disjoncteur de 30 et 60 A et modèles à disjoncteur et interrupteur de 100 et 125 A					
	16/20A		30/32A		60/63A		30A		60A		100/125A
Dim.	IP44	IP67	IP44	IP67	IP44	IP67	IP44	IP67	IP44	IP67	IP67
A	7,5 - 140	8,0 - 203	7,7 - 196	8,2 - 208	8,0 - 203	8,5 - 216	7,7 - 196	8,2 - 208	8,0 - 203	8,5 - 216	9,8 - 249
B	10,8 - 273	10,9 - 277	11,2 - 284	11,4 - 289	11,9 - 302	12,2 - 309	16,4 - 417	16,5 - 418	17,0 - 432	17,4 - 443	17,7 - 450
C	5,1 - 129	5,1 - 129	5,1 - 129	5,1 - 129	5,1 - 129	5,1 - 129	5,1 - 129	5,1 - 129	5,1 - 129	5,1 - 129	5,6 - 149

Dimensions de montage (po-mm)			
	16/20 A 30/32 A 60/63 A	30 A 60 A	100/125 A Interrupteur 100 A Disjoncteur
Dim.	Interrupteur	Disjoncteur	Disjoncteur
D	5,5 - 140	5,5 - 140	5,5 - 140
E	10,0 - 254	15,2 - 387	15,2 - 387
F	5,5 - 140	5,5 - 140	6,0 - 152
G	8,0 - 203	8,0 - 203	8,0 - 203
H	7,5 - 191	12,8 - 324	12,8 - 324
I	8,0 - 203	8,0 - 203	8,5 - 215

Positions de montage offertes en 3 et 4 points. Les modèles de 100 A sont offerts en 4 points seulement.

Pattes réglables pour montage vertical ou horizontal.

Trous allongés pour faciliter l'alignement.

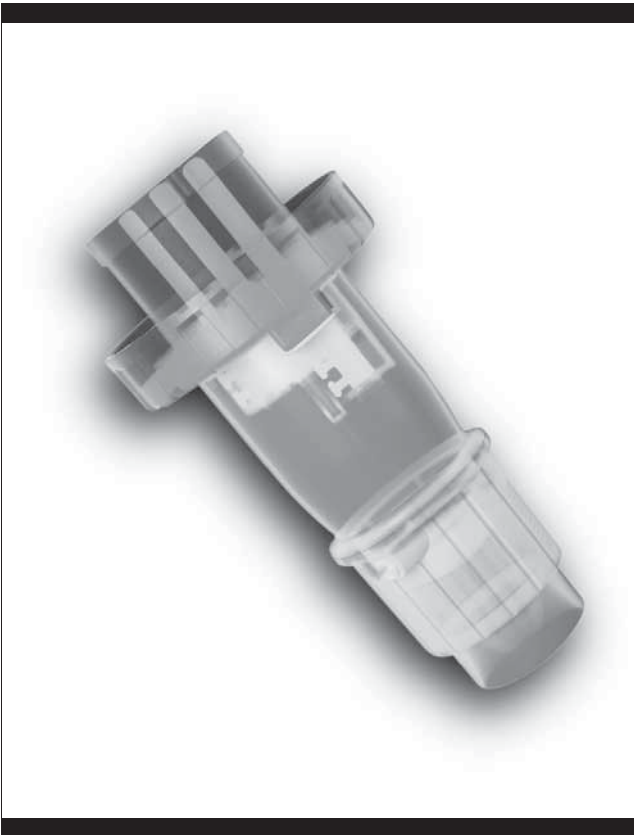

Avantages IEC Russellstoll

Sécurité

- Convient aux produits compétitifs; répertoriés UL, conforme à la norme IEC 309
- Aquaphiles (degrés de protection IP67 ou IP44)
- Verrouillage sécuritaire; câble solidement retenu
- Cote d'inflammabilité UL94-V1 (cote V0 également offerte)
- Étanchéité en tous points : poignée à garniture intégrée et anneau d'étanchéité
- Sélections sécuritaires; les composants portent un code couleur pour les tensions, les puissances électriques, le nombre de fils et pôles...

Rendement

- Un quart du temps de montage grâce au système EZ Lok^{mc}
- Serrage rapide et facile du câble avec retenue sur toute la circonférence
- Montage en surface sans difficulté à chaque fois
- Maintenance facile : accès aux bornes d'un côté; presse-étoupe à une seule vis de serrage
- Compatibles avec les boîtes de montage en usage dans l'industrie

Durabilité

- Valeur imbattable—Le meilleur rapport coût-installation
- Bague de retenue QuikGrip^{mc} pour une longévité accrue en service
- Quincaillerie en acier inoxydable antirouille
- Se monte à l'aide d'outils standard
- Les meilleurs circuits électriques : contacts à broches et manchons autonettoyants

RUSSELLSTOLL^{md} UNIGARD^{mc}

Interprétation du système de nomenclature

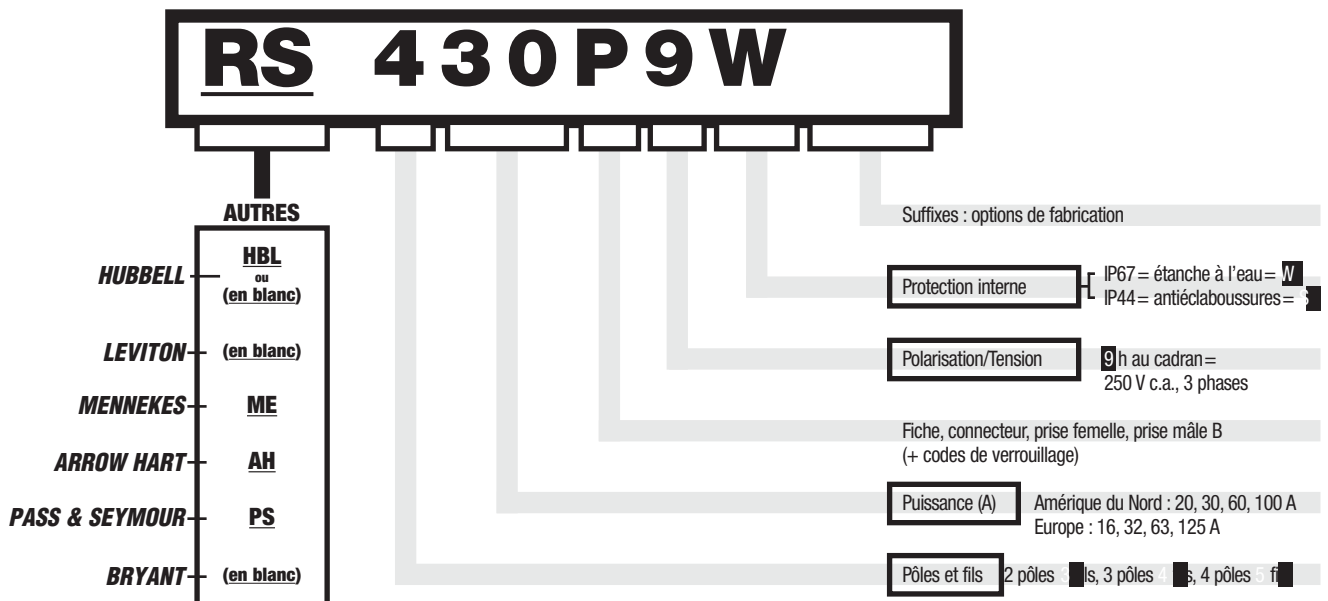

UniGard^{mc} — Comparaison des produits

Russellstoll	Arrow-Hart	Hubbell	Leviton	Pass & Seymour	Description des éléments					
RS 3 20 B 4 W	AH 3 20 B 4 W	HBL 3 20 B 4 W	3 20 B 4 W	PS 3 20 B 4 W	20 A	Fiche mâle	2p3w	4 h	120 V c.a.	IP67
RS 3 20 C 4 W	AH 3 20 C 4 W	HBL 3 20 C 4 W	3 20 C 4 W	PS 3 20 C 4 W	20 A	Connecteur	2p3w	4 h	120 V c.a.	IP67
RS 3 20 P 4 W	AH 3 20 P 4 W	HBL 3 20 P 4 W	3 20 P 4 W	PS 3 20 P 4 W	20 A	Fiche	2p3w	4 h	120 V c.a.	IP67
RS 3 20 R 4 W	AH 3 20 R 4 W	HBL 3 20 R 4 W	3 20 R 4 W	PS 3 20 R 4 W	20 A	Prise femelle	2p3w	4 h	120 V c.a.	IP67
RS 3 30 C 6 W	AH 3 30 C 6 W	HBL 3 30 C 6 W	3 30 C 6 W	PS 3 30 C 6 W	30 A	Connecteur	2p3w	6 h	250 V c.a.	IP67
RS 3 30 P 6 W	AH 3 30 P 6 W	HBL 3 30 P 6 W	3 30 P 6 W	PS 3 30 P 6 W	30 A	Fiche	2p3w	6 h	250 V c.a.	IP67
RS 3 30 R 6 W	AH 3 30 R 6 W	HBL 3 30 R 6 W	3 30 R 6 W	PS 3 30 R 6 W	30 A	Prise femelle	2p3w	6 h	250 V c.a.	IP67
RS 4 60 P 7 W	AH 4 60 P 7 W	HBL 4 60 P 7 W	4 60 P 7 W	PS 4 60 P 7 W	60 A	Fiche	3p4w	7 h	480 V c.a.	IP67
RS 4 60 R 7 W	AH 4 60 R 7 W	HBL 4 60 R 7 W	4 60 R 7 W	PS 4 60 R 7 W	60 A	Prise femelle	3p4w	7 h	480 V c.a.	IP67
RS 4 100 C 7 W	AH 4 100 C 7 W	HBL 4 100 C 7 W	4 100 C 7 W	PS 4 100 C 7 W	100 A	Connecteur	3p4w	7 h	480 V c.a.	IP67
RS 4 100 P 7 W	AH 4 100 P 7 W	HBL 4 100 P 7 W	4 100 P 7 W	PS 4 100 P 7 W	100 A	Fiche	3p4w	7 h	480 V c.a.	IP67
RS 4 100 R 7 W	AH 4 100 R 7 W	HBL 4 100 R 7 W	4 100 R 7 W	PS 4 100 R 7 W	100 A	Prise femelle	3p4w	7 h	480 V c.a.	IP67
RS 4 20 B 9 W	AH 4 20 B 9 W	HBL 4 30 B 9 W	4 30 B 9 W	PS 4 30 B 9 W	30 A	Fiche mâle	3p4w	9 h	250 V 3ph	IP67
RS 4 20 C 9 W	AH 4 20 C 9 W	HBL 4 30 C 9 W	4 30 C 9 W	PS 4 30 C 9 W	30 A	Connecteur	3p4w	9 h	250 V 3ph	IP67
RS 4 30 P 9 W	AH 4 30 P 9 W	HBL 4 30 P 9 W	4 30 P 9 W	PS 4 30 P 9 W	30 A	Fiche	3p4w	9 h	250 V 3ph	IP67
RS 4 30 R 9 W	AH 4 30 R 9 W	HBL 4 30 R 9 W	4 30 R 9 W	PS 4 30 R 9 W	30 A	Prise femelle	3p4w	9 h	250 V 3ph	IP67
RS 4 60 C 9 W	AH 4 60 C 9 W	HBL 4 60 C 9 W	4 60 C 9 W	PS 4 60 C 9 W	60 A	Connecteur	3p4w	9 h	250 V 3ph	IP67
RS 4 60 P 9 W	AH 4 60 P 9 W	HBL 4 60 P 9 W	4 60 P 9 W	PS 4 60 P 9 W	60 A	Fiche	3p4w	9 h	250 V 3ph	IP67
RS 4 60 R 9 W	AH 4 60 R 9 W	HBL 4 60 R 9 W	4 60 R 9 W	PS 4 60 R 9 W	60 A	Prise femelle	3p4w	9 h	250 V 3ph	IP67
RS 4 100 B 9 W	AH 4 100 B 9 W	HBL 4 100 B 9 W	4 100 B 9 W	PS 4 100 B 9 W	100 A	Fiche mâle	3p4w	9 h	250 V 3ph	IP67
RS 4 100 C 9 W	AH 4 100 C 9 W	HBL 4 100 C 9 W	4 100 C 9 W	PS 4 100 C 9 W	100 A	Connecteur	3p4w	9 h	250 V 3ph	IP67
RS 4 100 P 9 W	AH 4 100 P 9 W	HBL 4 100 P 9 W	4 100 P 9 W	PS 4 100 P 9 W	100 A	Fiche	3p4w	9 h	250 V 3ph	IP67
RS 4 100 R 9 W	AH 4 100 R 9 W	HBL 4 100 R 9 W	4 100 R 9 W	PS 4 100 R 9 W	100 A	Prise femelle	3p4w	9 h	250 V 3ph	IP67
RS 4 20 B 12 W	AH 4 20 B 12 W	HBL 4 20 B 12 W	4 20 B 12 W	PS 4 20 B 12 W	20 A	Fiche mâle	3p4w	12 h	125/250 V	IP67
RS 4 20 C 12 W	AH 4 20 C 12 W	HBL 4 20 C 12 W	4 20 C 12 W	PS 4 20 C 12 W	20 A	Connecteur	3p4w	12 h	125/250 V	IP67
RS 4 20 P 12 W	AH 4 20 P 12 W	HBL 4 20 P 12 W	4 20 P 12 W	PS 4 20 P 12 W	20 A	Fiche	3p4w	12 h	125/250 V	IP67
RS 4 20 R 12 W	AH 4 20 R 12 W	HBL 4 20 R 12 W	4 20 R 12 W	PS 4 20 R 12 W	20 A	Prise femelle	3p4w	12 h	125/250 V	IP67
RS 4 60 C 12 W	AH 4 60 C 12 W	HBL 4 60 C 12 W	4 60 C 12 W	PS 4 60 C 12 W	60 A	Connecteur	3p4w	12 h	125/250 V	IP67
RS 4 60 P 12 W	AH 4 60 P 12 W	HBL 4 60 P 12 W	4 60 P 12 W	PS 4 60 P 12 W	60 A	Fiche	3p4w	12 h	125/250 V	IP67
RS 4 60 R 12 W	AH 4 60 R 12 W	HBL 4 60 R 12 W	4 60 R 12 W	PS 4 60 R 12 W	60 A	Prise femelle	3p4w	12 h	125/250 V	IP67
RS 4 100 C 12 W	AH 4 100 C 12 W	HBL 4 100 C 12 W	4 100 C 12 W	PS 4 100 C 12 W	100 A	Connecteur	3p4w	12 h	125/250 V	IP67
RS 4 100 P 12 W	AH 4 100 P 12 W	HBL 4 100 P 12 W	4 100 P 12 W	PS 4 100 P 12 W	100 A	Fiche	3p4w	12 h	125/250 V	IP67
RS 4 100 R 12 W	AH 4 100 R 12 W	HBL 4 100 R 12 W	4 100 R 12 W	PS 4 100 R 12 W	100 A	Prise femelle	3p4w	12 h	125/250 V	IP67
RS 5 60 C 7 W	AH 5 60 C 7 W	HBL 5 60 C 7 W	5 60 C 7 W	PS 5 60 C 7 W	60 A	Connecteur	4p5w	7 h	277/480 3ph.	IP67
RS 5 60 P 7 W	AH 5 60 P 7 W	HBL 5 60 P 7 W	5 60 P 7 W	PS 5 60 P 7 W	60 A	Fiche	4p5w	7 h	277/480 3ph.	IP67
RS 5 60 R 7 W	AH 5 60 R 7 W	HBL 5 60 R 7 W	5 60 R 7 W	PS 5 60 R 7 W	60 A	Prise femelle	4p5w	7 h	277/480 3ph.	IP67
RS 5 30 C 9 W	AH 5 30 C 9 W	HBL 5 30 C 9 W	5 30 C 9 W	PS 5 30 C 9 W	30 A	Connecteur	4p5w	9 h	250 V 3ph +N	IP67
RS 5 30 P 9 W	AH 5 30 P 9 W	HBL 5 30 P 9 W	5 30 P 9 W	PS 5 30 P 9 W	30 A	Fiche	4p5w	9 h	250 V 3ph +N	IP67
RS 5 30 R 9 W	AH 5 30 R 9 W	HBL 5 30 R 9 W	5 30 R 9 W	PS 5 30 R 9 W	30 A	Prise femelle	4p5w	9 h	250 V 3ph +N	IP67
RS 5 60 B 9 W	AH 5 60 B 9 W	HBL 5 60 B 9 W	5 60 B 9 W	PS 5 60 B 9 W	60 A	Fiche mâle	4p5w	9 h	250 V 3ph +N	IP67
RS 5 60 C 9 W	AH 5 60 C 9 W	HBL 5 60 C 9 W	5 60 C 9 W	PS 5 60 C 9 W	60 A	Connecteur	4p5w	9 h	250 V 3ph +N	IP67
RS 5 60 P 9 W	AH 5 60 P 9 W	HBL 5 60 P 9 W	5 60 P 9 W	PS 5 60 P 9 W	60 A	Fiche	4p5w	9 h	250 V 3ph +N	IP67
RS 5 60 R 9 W	AH 5 60 R 9 W	HBL 5 60 R 9 W	5 60 R 9 W	PS 5 60 R 9 W	60 A	Prise femelle	4p5w	9 h	250 V 3ph +N	IP67
RS 5 100 C 9 W	AH 5 100 C 9 W	HBL 5 100 C 9 W	5 100 C 9 W	PS 5 100 C 9 W	100 A	Connecteur	4p5w	9 h	250 V 3ph +N	IP67
RS 5 100 P 9 W	AH 5 100 P 9 W	HBL 5 100 P 9 W	5 100 P 9 W	PS 5 100 P 9 W	100 A	Fiche	4p5w	9 h	250 V 3ph +N	IP67
RS 5 100 R 9 W	AH 5 100 R 9 W	HBL 5 100 R 9 W	5 100 R 9 W	PS 5 100 R 9 W	100 A	Prise femelle	4p5w	9 h	250 V 3ph +N	IP67

* Le préfixe HBL sert seulement aux commandes; il n'est pas gravé sur les pièces.

Dans les numéros de catalogue, les valeurs nominales européennes (16, 32, 63, 125 A) sont identifiées par cinq (5) chiffres (ex : 12345).