

Raccords et accessoires T&B

Raccords pour câbles sous gaine non métallique

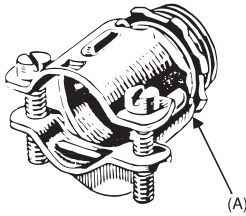

Série 3302M

Raccord pour câbles sous gaine non métallique

Installation type

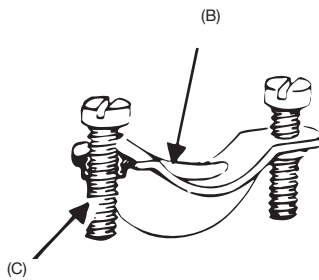
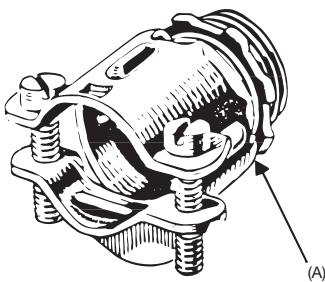
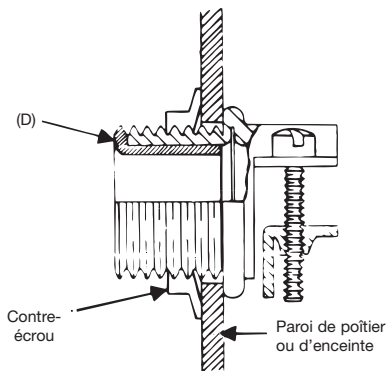

Raccords pour câbles sous gaine non métallique et cordons flexibles (acier)

Application

- Servent à raccorder un câble sous gaine non métallique ou un cordon flexible à un boîtier ou à une enceinte.

Caractéristiques

- Construction robuste d'acier ou de fonte malléable (A).
- Serre-fils arrondi pour fournir une meilleure résistance mécanique sans endommager l'isolant des conducteurs ou la gaine extérieure du câble.
- Serre-fils conçu pour couvrir l'ouverture du corps du raccord pour une installation sécuritaire de belle apparence (B).
- Les vis se resserrent sur le serre-fils, non sur le corps; les têtes des vis sont de niveau avec le corps et les bouts ne le dépassent pas (C).
- L'isolant est retenu solidement en place pour protéger les conducteurs et réduire l'effort de tirage des fils; il protège les filets des dommages de manutention (D).
- Contre-écrou conçu pour fixer le raccord au boîtier ou à l'enceinte; ne se desserre pas par vibration.

Matériaux standard de fabrication

Corps : Acier de 1/2 à 1 po

Fonte malléable de 1-1/4 à 2 po

Serre-fils : Acier de 1/2 à 1-1/4 po

Fonte malléable de 1-1/4 à 2 po

Contre-écrou : Acier

Isolant : Thermoplastique

Fini standard

Toutes les pièces en acier et en fonte malléable sont électro galvanisées et revêtues de chromate.

Gamme de grosseurs

Manchon : 1/2 à 2 po, filets de tuyau droits (NPS)

Câbles : 2 #14 à 4 #4 Type NM

Dia. ext. du câble : 0,250 à 1,150 po

Conformité

Norme UL 514B

Norme CAN/CSA C22.2 n° 18.3

Norme NFPA 70-2008 (ANSI)

Norme NEMA FB-1

Norme fédérale américaine H-28 (filets)

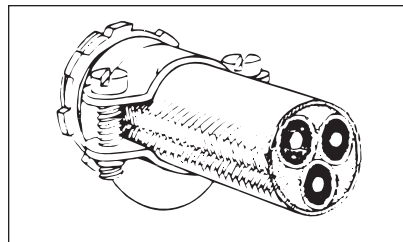

Installation type
(cordon flexible)

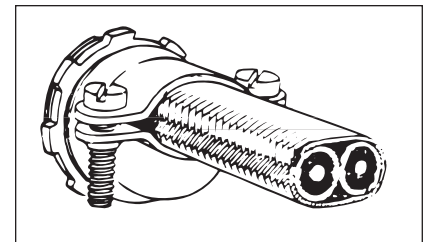

Installation type
(câble sous gaine non métallique)

Raccords et accessoires T&B

Raccords pour câbles sous gaine non métallique



Raccord à deux vis

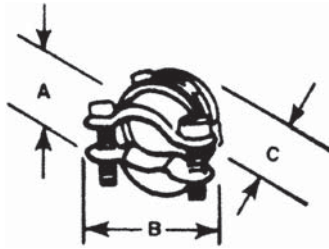

Construction d'acier ou de fonte malléable.

Serre-fils arrondi et manchon lisse pour protéger la gaine du câble et l'isolant des conducteurs. Comme la selle est filetée, les vis ne patinent pas et ne dépassent pas le corps du raccord une fois installées sur le câble. Un rebord supplémentaire sur la selle referme la partie inutilisée de l'ouverture du raccord.

N° de cat.		Débou- chure (po)	Répertoire UL et certifié CSA pour les câbles NM et NMC simples (1) et jumelés (2) suivants	Répertoire UL et certifié CSA pour les câbles de branchement suivants	Dimensions (po)			Ouv. pour câble (po)	
Non isolé	Isolé				A	B	C	max.	min.
3302*	3302M-C	1/2	(1) 2#14, 2#12, 2#10, 3#14, 3#12, 3#10, (2) 2#14, 2#12	2#12 à 2#4, 3#12, 3#10	31/32	1-3/8	1	0,590	0,250
3303-C	3303M	3/4	(1) 2#8, 2#6, 3#8 (2) 2#12, 2#10, 2#8, 3#14	2#8 à 2#1/0, 3#8, 3#6, 2#6 + #8 MALT	1-1/4	1-5/8	1-3/16	0,750	0,530
3304	3304M	1	(1) 3#8, 3#6, 3#4 (2) 2#8, 3#10	2#1, 2#1/0, 3#6 à 3#2, 2#4 + #6 MALT, 2#3 + #5 MALT, 2#2 + #4 MALT	1-15/32	1-7/8	1-1/4	0,990	0,690
3305	3305M	1-1/4	(1) 3#8, 3#6, 3#4 (2) 2#8, 2#6, 2#4, 3#8	3#2 à 3#2/0, 2#1 + #3 MALT, 2#1/0 + #2 MALT, 2#2/0 + #1 MALT	1-15/16	2-7/32	1-9/32	1,320	0,850
3306	3306M	1-1/2	(1) 3#4	3#3/0, 3#4/0, 2#3/0 + #1/0 MALT, 2#4/0 + #2/0 MALT	2-5/32	2-21/32	1-5/8	1,515	0,930
3307	3307M	2	Max. 1,98, Min. 1,15						
3308†	—	2-1/2	Max. 2,38, Min. 1,5						
3309†	—	3	Max. 2,88, Min. 1,75	—	2-25/32	3-5/16	1-29/32	1,980	1,150
3310†	—	3-1/2	Max. 3,38, Min. 2,25						
3311†	—	4	Max. 3,88, Min. 2,5						

* Répertoire UL pour usage avec des cordons flexibles en caoutchouc et en thermoplastique (un ou plusieurs cordons, 2 câbles ovales).
Répertoire UL pour cordons et câbles multiples.

Raccords et accessoires T&B

Raccords pour câbles sous gaine non métallique

Raccords pour câbles sous gaine non métallique et cordons flexibles (tout plastique)

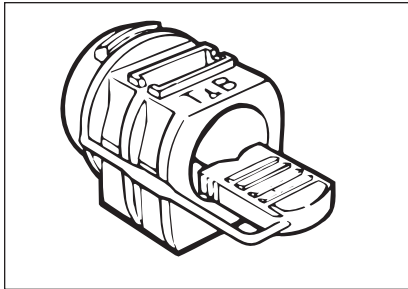

Série 3300

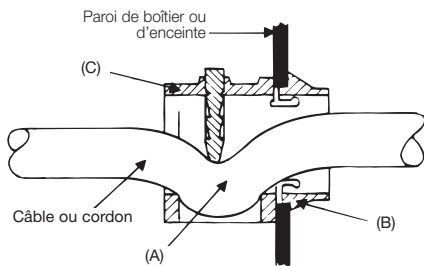

Application

- Servent à raccorder un câble sous gaine non métallique ou un cordon flexible à un boîtier ou à une enceinte.

Caractéristiques

- Fournissent la résistance à la traction en déviant partiellement le câble (A) de façon à ce que :
 - (1) le raccord ne puisse endommager la gaine extérieure du câble ni l'isolant des conducteurs pour assurer une installation sécuritaire sans problèmes;
 - (2) la force portante et la résistance à la traction du câble ne relèvent pas du fini extérieur de la gaine du câble;
 - (3) le raccord fournisse une force portante de beaucoup supérieure aux exigences des normes.

- Construction monopièce à emboîtement convenant à une variété de dimensions de débouchures; réduit le temps d'installation (B).

- Fabrication tout thermoplastique antichoc aux avantages suivants :
 - (1) gorge isolée pour protéger les conducteurs contre l'abrasion;
 - (2) rigidité diélectrique améliorée et prévention des courts-circuits potentiels;
 - (3) excellente résistance à la corrosion.

- Convient à une gamme étendue de calibres; minimise les stocks.

- Le raccord s'installe d'abord à l'ouverture du boîtier ou au câble, au choix de l'installateur.

Matériau standard de fabrication

Tout thermoplastique antichoc à cote d'inflammabilité UL 94V-1 pour usage dans des applications d'un maximum de 105° C.

Fini standard

Tel que moulé.

Conformité

Norme UL 514B

Norme CAN/CSA C22.2 n° 18.3

Norme NFPA 70-2008 (ANSI)

Installation type

<p>1. Dénuder la gaine d'un bout du câble (4 po ou plus, au besoin). Insérer le câble dans le raccord tel qu'illustré (câble sous la cale de blocage).</p>	<p>2. Insérer la cale de blocage dans la fente du raccord.</p>	<p>3. À l'aide d'une paire de pinces d'électricien, pousser la cale jusqu'à ce qu'elle se fixe au cordon ou au câble.</p> <p><i>Remarque : Il peut être nécessaire de réajuster les pinces pour assurer que la cale est bien installée.</i></p>
<p>4. Emboîter le raccord à l'ouverture du boîtier. Si désiré, cette étape peut précéder l'étape 1.</p>	<p>5. Pour retirer le raccord de l'ouverture, replier les oreilles.</p>	<p>6. Pour enlever le raccord du câble, le couper tel qu'illustré.</p>



Gamme de grosseurs

N° de cat.	Débouchure (po)		Gamme câble/cordon
3300	1/2		Câble type NM 10-2, 12-2 et 14-2; cordons de dia. ext. 0,125 à 0,300 po
3201 et 3350	1/2		Câble type NM 10-3 12-3, 14-3, 10-2, 12-2 et 14-2; câbles multiples type NM (2) 12-2 et 14-2; cordons de dia. ext. 0,300 à 0,600 po
3202	3/4		Câbles type NM 8-3 et 6-3; câbles multiples type NM (2) 14-3 et 10-2; cordons de dia. ext. 0,500 à 0,850 po

Raccords et accessoires T&B

Raccords pour câbles sous gaine non métallique

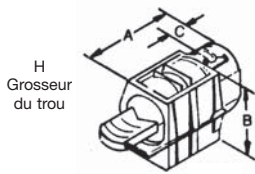

Figure 1

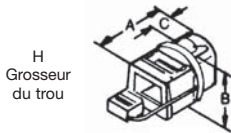
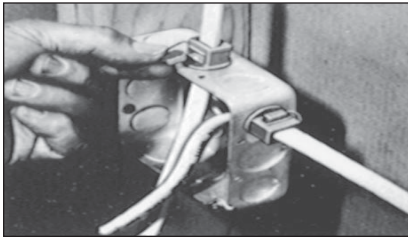

Figure 2

Fabriqué de thermoplastique antichoc; cote d'inflammabilité UL 94V-1.

Raccord à emboîtement. Une cale de blocage captive fixe le câble d'une seule pression avec des pinces d'électricien. Raccord antitraction qui sert d'excellent isolant et offre une bonne résistance à l'arrachement.



Insérer la cale de blocage captive dans la fente du raccord.



Pousser la cale jusqu'à ce qu'elle se fixe au câble.

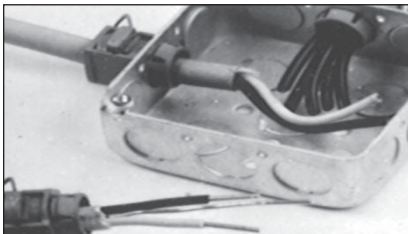

Le raccord 3201 est idéal pour l'installation de câbles et cordons flexibles multiples.

Raccord tout plastique pour câbles non métalliques et cordons flexibles



N° de cat.	Gamme de calibres	Dia. de débouchure (po)	Fig.	Dimensions (po)					F	H
				A	B	C	D	E		
3300	Pour câbles NM 10-2, 12-2 et 14-2; cordons 18-2 et 18-3 SJ et SJO et cordons simples	1/2	2	1-1/32	15/16	3/8	0,880	0,795	0,080	5/16 x
	et multiples 18-2 SV, SVO, SJT et SJTO; cordons à gamme de dia. de 0,125 à 0,300 po	9/416								
3350	Pour câbles NM 10-3, 12-3, 14-3, 10-2, 12-2 et 4-2; câbles NM multiples (2) 12-2 et 14-2; cordons simples et multiples à gamme de dia. de 0,300 à 0,600 po	1/2"	1	1-11/32	1	7/16	0,880	0,795	0,080	21/32 dia.
3202	Pour câbles NM 8-3 et 6-3; câbles NM multiples (2) 14-3, 14-2, 12-2 et 10-2; cordons simples et multiples à gamme de dia. de 0,500 à 0,850 po	3/4"	1	1-1/2	1-5/16	7/16	1,100	1,005	0,090	7/8 dia.

Température nominale : 105° C

Raccords et accessoires T&B

Raccords pour câbles sous gaine non métallique



Ne requiert ni contre-écrou ni outils spéciaux pour l'installation. Fabriqué de thermoplastique antichoc avec garniture en acier.

Raccord à emboîtement pour conduit métallique flexible



N° de cat.	Grosueur de conduit (po)	Dia. de débouchure (po)	Dimensions (po)		
			A	B	C
100TB	3/8	1/2	27/32	1-13/32	1-31/32
100BP	3/8	1/2	27/32	1-13/32	1-31/32

Température nominale : 105° C

Cote d'inflammabilité : UL 94V-1

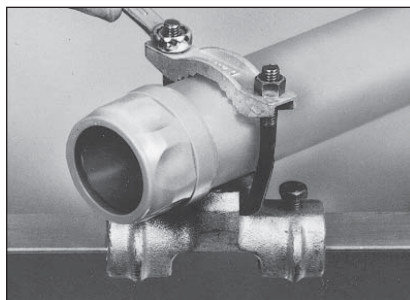

Bride orientable pour chemins de câbles en acier ou en aluminium à rebords ordinaires ou renforcés.

- Une selle à surface dentée assure une excellente continuité de masse entre le conduit et la bride.
- Les brides sont offertes en grosseurs de 1/2 à 6 po; elles s'installent dans n'importe quelle position dans un arc de 90°.
- Des vis en acier trempé mordent dans la surface du chemin de câble pour fournir une continuité de masse positive.
- Les conduits s'introduisent de n'importe quel angle dans le manchon en fonte malléable et l'étrier en acier.

Bride orientable pour chemins de câbles



N° de cat.	Grosueur de conduit (po)
6209	1/2-3/4
6211	1-1-1/4
6214	1-1/2-2
6216	2-1/2-3
6218	3-1/2-4

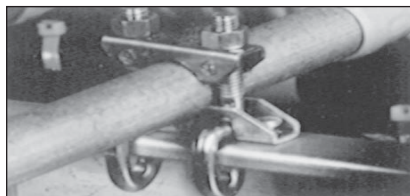

Bride pour chemins de câbles



N° de cat.	Grosueur de conduit (po)
6210	1/2-3/4
6212	1-1-1/4