

Boîtes de sol pour prises électriques simples ou doubles ou pour prise téléphonique/informatique

Les boîtes de sol des séries 68 et 600 se montent en affleurement sur des planchers recouverts de tapis ou de carreaux. Elles fournissent les services électrique, téléphonique et informatique.



68-D



600

Caractéristiques – Série 68

- Fabrication d'acier estampé, étanches au béton, complètement réglables
- Corps et quincaillerie électroaluminisés
- Vis de réglage intérieures et extérieures pour la mise au niveau du plancher fini
- Livré avec capuchon jetable pour prévenir l'infiltration de béton durant la coulée
- Débouchures de 1/2, 3/4 et 1 po, toutes facilement accessibles
- Utilisent les couvercles étanches aux eaux de lavage et les plaques de finition pour tapis de la série P60

Caractéristiques – Série 600

- Construction en fonte, corps étanche à l'eau, complètement réglable
- Revêtement intérieur et extérieur d'émail couleur argent pour une plus grande résistance à la corrosion
- Vis de réglage intérieures et extérieures pour la mise au niveau du plancher fini
- Livré avec capuchon jetable pour prévenir l'infiltration de béton durant la coulée
- Débouchures filetées de 3/4 po pour conduits en équipement standard
- Utilisent les couvercles étanches aux eaux de lavage et les plaques de finition pour tapis de la série P60

Données techniques

N° de cat.	Dimensions			Avant coulée	Réglage avant coulée	Réglage maximum (po cu)	Espace standard conduit	Taraudage maximum pour conduits		Débouchures	
	A	B	C					avec manchons	sans manchons	Côtés	Fond
68-D	4-1/4	3-5/8	4-11/16	2-1/2	1/2	60	—	—	—	(4) 3/4	(3) 1/2
68-S	4-1/4	2-3/4	4-11/16	1-1/2	1/2	47	—	—	—	(4) 1/2	(2) 3/4
68-D	4-1/4	3-5/8	4-11/16	2-1/2	1/2	60	—	—	—	(8) 1/2	(3) 1/2
68-S	4-1/4	2-3/4	4-11/16	1-1/2	1/2	47	—	—	—	(4) 3/4	(2) 3/4
600-SC	4-1/4	4-1/4	5-1/8	2-1/2	1-5/16	64	3/4	1-1/2	2	—	—
600-1-SC	4-1/4	4-1/4	5-1/8	2-1/2	1-5/16	64	1	1	1	—	—
SP600-11/4	4-1/4	4-1/4	5-1/8	2-1/2	1-5/16	64	1-1/4	1-1/4	1-1/4	—	—
600-2-SC	4-1/4	4-1/4	5-1/8	2-1/2	1-5/16	64	2	1-1/2	2	—	—
601-SC	4-1/4	3-9/16	5-1/8	2-1/2	1-5/16	56	3/4	1	1-1/4	—	—
601-1	4-1/4	3-9/16	5-1/8	2-1/2	1-5/16	56	1	1	1	—	—
601-1-1/4	4-1/4	3-9/16	5-1/8	2-1/2	1-5/16	56	1-1/4	1-1/4	1-1/4	—	—
602-SC	4-1/4	3-1/32	4	2-1/2	1-5/16	36	3/4	3/4	1	—	—
603-SC	4-1/4	2-1/2	4	2-1/2	1-5/16	27	3/4	3/4	3/4	—	—
604-SC	4-1/4	2	4	1-1/2	—	15	3/4	3/4	3/4	—	—

Les dimensions sont en pouces

Utilisent les couvercles et plaques de finition pour tapis de la série P60

Pour un fini en aluminium dépoli, ajouter le suffixe **AL** au numéro de catalogue.

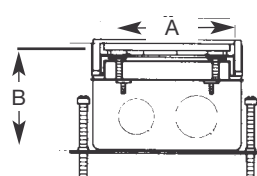
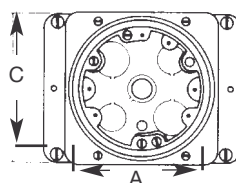



Boîtes de sol — Séries 68 et 600

N° de cat.	Description	Emb. std
68-D	Boîte de sol en acier estampé	4
68-D-AL	Boîte de sol en acier estampé, anneau décoratif en aluminium	4
68-S	Boîte de sol peu profonde en acier estampé	4
68-S-AL	Boîte de sol peu profonde en acier estampé, anneau décoratif en aluminium	4
600-SC	Boîte de sol en fonte, entrée fileté 3/4 po pour conduit	4
600-AL-SC	Boîte de sol en fonte, anneau décoratif en aluminium	4
600-1-SC	Boîte de sol en fonte, entrée fileté 1 po pour conduit	4
600-2-SC	Boîte de sol en fonte, entrée fileté 2 po pour conduit	4
601-1/2-SC	Boîte de sol en fonte, entrée fileté 1/2 po pour conduit	4
601-AL-SC	Boîte de sol en fonte, entrée fileté 3/4 po pour conduit, anneau décoratif en aluminium	4
601-SC	Boîte de sol en fonte, entrée fileté 3/4 po pour conduit	4
601-1	Boîte de sol en fonte, entrée fileté 1 po pour conduit	4
601-1-1/4	Boîte de sol en fonte, entrée fileté de 1-1/4 po pour conduit	4
602-SC	Boîte de sol en fonte, entrée fileté de 3/4 po pour conduit	4
602-AL-SC	Boîte de sol en fonte, entrée fileté de 3/4 po pour conduit, anneau décoratif en aluminium	4
602-1	Boîte de sol en fonte, entrée fileté de 1 po pour conduit	4
603-SC	Boîte de sol en fonte, entrée fileté de 3/4 po pour conduit	4
603-AL-SC	Boîte de sol en fonte, entrée fileté de 3/4 po pour conduit, anneau décoratif en aluminium	4
604-SC	Boîte de sol en fonte, entrée fileté	4
604-AL-SC	Boîte de sol en fonte, entrée fileté anneau décoratif en aluminium	4

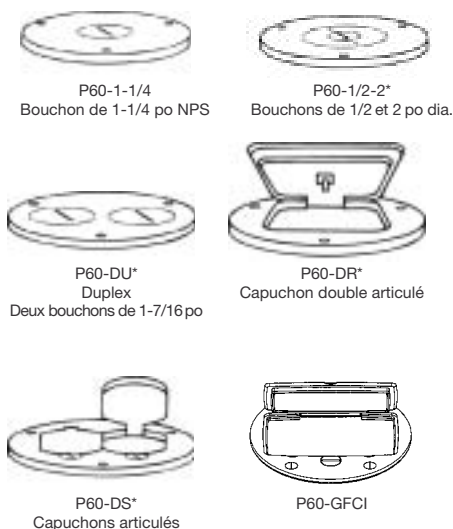

Plaques de finition pour tapis et couvercles étanches aux eaux de lavage Boîtes de sol Séries 68 et 600

N° de cat.	Description	Emb. std
P-60-1/2	Plaque en laiton, bouchon 1/2 po NPS	4
P-60-3/4	Plaque en laiton, bouchon 3/4 po NPS	4
P-60-1	Plaque en laiton, bouchon 1 po NPS	4
P-60-1-1/4	Plaque en laiton, bouchon 1-1/4 po NPS	4
P-60-2	Plaque en laiton, bouchon 2 po dia.	4
P-60-2-5/8	Plaque en laiton, bouchon 2-5/8 po dia.	4
P-60-1/2-2	Plaque en laiton, bouchons de 1/2 et 2 po dia.	4
P-60-3/4-2	Plaque en laiton, bouchons de 3/4 et 2 po dia.	4
P-60-DR	Plaque en laiton, couvercle articulé double	4
P-60-DS	Plaque en laiton pour prise double, capuchons articulés individuels	4
P-60-DU	Plaque en laiton pour prise double, deux bouchons de 1-7/16 po	4
P-60-GFCI	Plaque en laiton pour prises DDFT	4

- Fini laiton poli
- Garniture d'étanchéité et vis en laiton 8-32 x 7/16 po incluses.
- Diamètre extérieur de 4 po
- Pour un fini en aluminium dépoli, ajouter le suffixe AL au numéro de catalogue.

* Assise en acier pour prise également incluse.





P-60-CP

- *Fini laiton poli*
- *Vis en laiton de 8-32 x 1 po incluses*



P-60-LCP

- *Polycarbonate translucide*
- *Fini texturé*



P-60-CACP

- *Fini laiton poli*
- *Unité combinée plaque de finition pour tapis et prise double*
- *Garniture d'étanchéité et vis en laiton 8-32 x 1 po incluses*
- *Diamètre extérieur de 5-3/4 po*



P-60-3/4-2-CACP

- *Fini laiton poli*
- *Unité combinée plaque de finition pour tapis et plaque de sol à bouchons de 3/4 et 2 po*
- *Garniture d'étanchéité et 8 vis en laiton 32 x 1 po incluses*
- *Diamètre extérieur de 5-3/4 po*

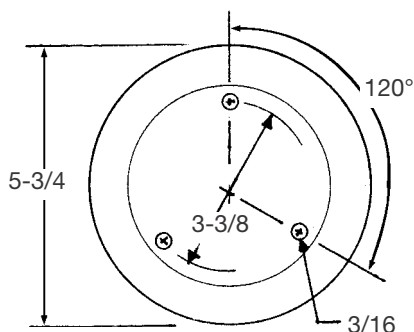

P-60-CACP

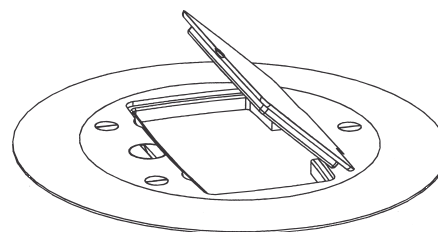

P-60-CACP-GFCI

Plaques de finition pour tapis — Boîtes de sol Séries 68 et 600

N° de cat.	Description	Emb. std
P-60-CP	Plaque en laiton pour tapis, diamètre de 5-11/16 po	4
P-60-CP-AL	Plaque en aluminium pour tapis	4
P-60-LCP	Plaque en polycarbonate pour tapis, diamètre de 5-3/8 po	4
P-60-CACP	Plaque monopiece en laiton pour tapis	4
P-60-CACP-AL	Plaque monopiece en aluminium pour tapis	4
P-60-3/4-2-CACP	Plaque monopiece en laiton pour tapis, bouchons de 3/4 et 2 po	4
P-60-CACP-GFCI	Plaque monopiece en laiton pour tapis, prises DDFT	4
P-60-CACP-GFI-AL	Plaque monopiece en aluminium pour tapis, bouchons de 3/4 et 2 po	4



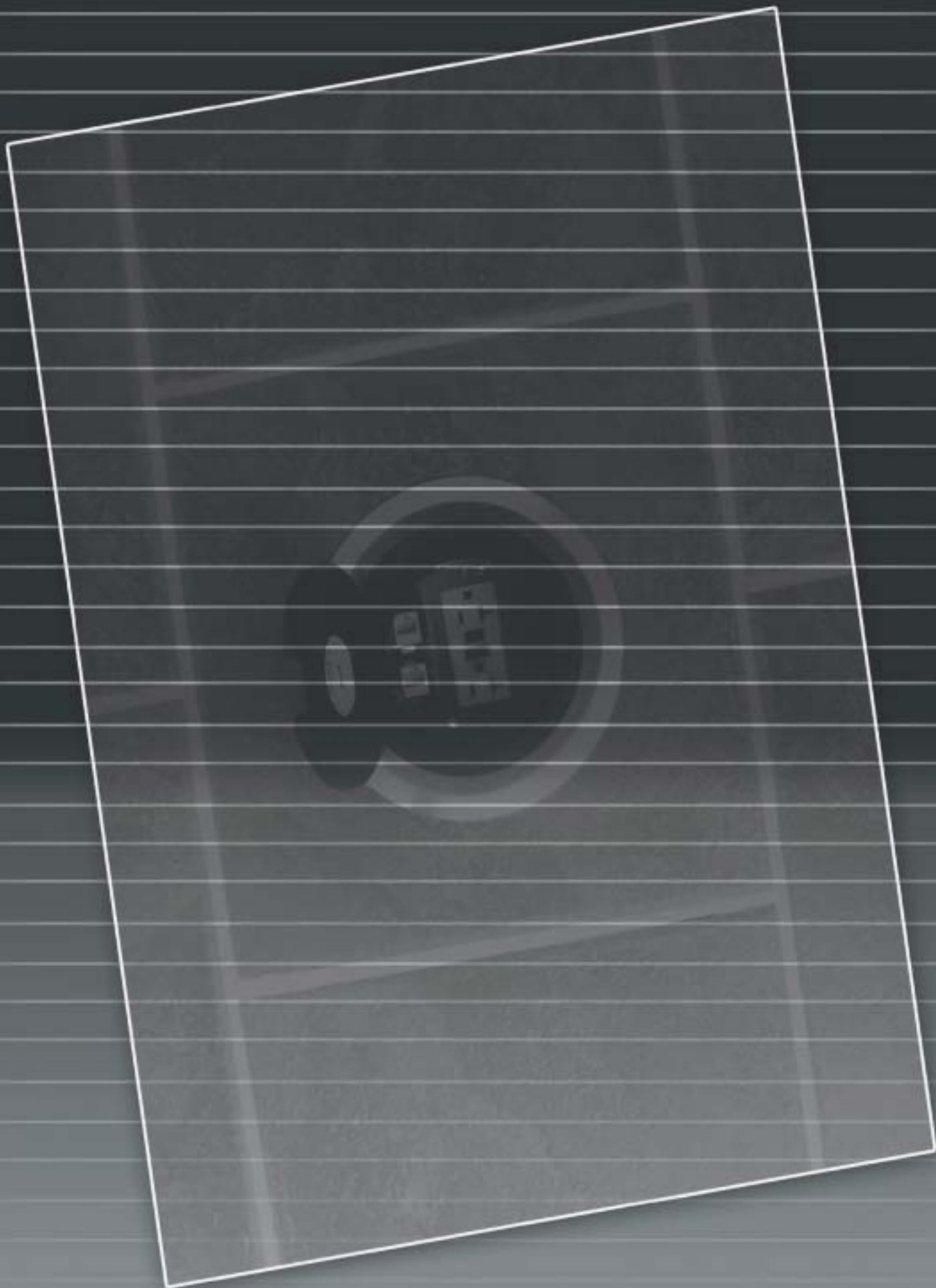



78-SC



88-D



98

Boîtes de sol pour une prise électrique ou pour une prise téléphonique/informatique

Applications pour appareils de service

Les boîtes de sol des séries 78, 88 et 98 se montent en affleurement. Elles fournissent le service électrique, téléphonique et informatique. Elles peuvent être posées sur du tapis ou des carreaux.

Caractéristiques – Série 78

- Construction de fonte, corps étanche à l'eau, semi réglable
- Revêtement intérieur et extérieur d'émail couleur argent pour une plus grande résistance à la corrosion
- Vis extérieures et anneau fileté vertical de réglage pour assurer la mise au niveau du plancher fini
- Livré avec couvercle jetable pour empêcher l'infiltration de béton lors de la coulée
- Ouvertures filetées de 3/4 po pour conduits
- Utilisent les couvercles de la série P90 étanches aux eaux de lavage

Caractéristiques – Série 88

- Construction d'acier estampé, étanche au béton, semi réglable
- Corps et quincaillerie électro galvanisés
- Vis extérieures et anneau fileté vertical de réglage pour assurer la mise au niveau du plancher fini
- Livré avec couvercle jetable pour empêcher l'infiltration de béton lors de la coulée
- Débouchures de 1/2 et 3/4 po; toutes les débouchures de la paroi du fond sont accessibles
- Utilisent les couvercles de la série P90 étanches aux eaux de lavage

Caractéristiques – Série 98

- Construction d'acier estampé, étanche au béton, semi réglable
- Corps et quincaillerie électro galvanisés
- Corps d'une profondeur de 2-1/8 po pour donner plus d'espace si la boîte sert de boîte de jonction
- Livré avec couvercle jetable pour empêcher l'infiltration de béton lors de la coulée
- Utilisent les couvercles de la série P90 étanches aux eaux de lavage

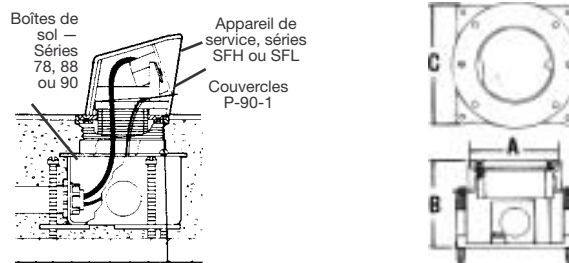

Données techniques

N° de cat.	Dimensions			Régl. avant coulée	Régl. après coulée	Espace maximum (po cu)	Taraudage standard conduit	Taraudage max. pour conduits avec manchon	Débouchures pour conduits		Appareils de service
	A	B	C						Côtés	Fond	
78-SC	3	2-13/16	3-7/8	2-1/2	3/4	24	3/4	3/4	—	—	Prise simple
78-S	3	2-5/8	3-7/8	1-1/2	3/4	20	3/4	3/4	—	—	Prise simple
88-D	3	3-1/4	5-3/4	2-1/2	3/4	29	—	—	(2) 1/2 (2) 3/4	(3) 1/2 (2) 3/4	Prise simple
88-S	3	2-3/4	5-3/4	1-1/2	3/4	23	—	—	(2) 1/2 (2) 3/4	(3) 1/2 (2) 3/4	Prise simple
98	3	3-1/8	4-11/16	—	3/4	46	—	—	2 ch. 1/2, 3/4 1, 1-1/4	(2) 1/2 (1) 3/4 (1) 1-1/4	Prise simple

Les dimensions sont en pouces.





78-SC

88-D



98



P 90-1/2
Bouchon 1/2 po NPS

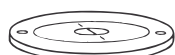

P 90 1/2-2
Bouchons de
1/2 et 2 po dia.

- **Finis laiton poli**
- **Garniture d'étanchéité et vis en laiton 6-32 x 1/2 po incluses**
- **Diamètre extérieur de 2-13/16 po**

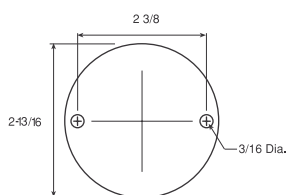

Séries P90 plaque de finition

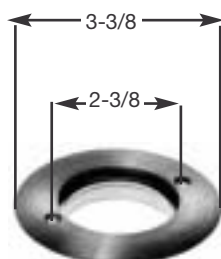

P-90-CP

- **Livré avec garniture d'étanchéité et vis à tête plate en laiton 32 x 1 po**
- **Ouverture filetée 2-20UN-2B pour bouchon 694 seulement**
- **Diamètre extérieur de 3-3/8 po, collet de 5/8 po**
- **Pour commander le fini en aluminium dépoli, ajouter le suffixe « AL » au numéro de catalogue**



8805-E

- **Rallonge de 1-1/8 po pour anneau de réglage vertical**
- **Ajoute un espace de 7 po cu**



478-G-12

- **Prise de mise à la terre NEMA, 15 A, 125 V**
- **Montée sur une assise en acier**
- **Convient aux plaques de sol à ouverture de 2 po**

Boîtes de sol — Séries 78, 88 et 98

N° de cat.	Description	Emb. std
78-SC	Boîte de sol un groupe en fonte, ouvertures filetées de 3/4 po pour conduits	4
78-S	Boîte de sol un groupe en fonte (peu profonde)	4
88-D	Boîte de sol un groupe en acier estampé, ouvertures filetées de 1/2 et 3/4 po pour conduits	4
88-S	Même boîte de sol en acier estampé, peu profonde	4
98	Boîte de sol un groupe en acier estampé, ouvertures filetées 1/2, 3/4, 1, 1-1/4 po pour conduits	4

Plaques de finition — Boîtes de sol séries 78, 88 et 98

N° de cat.	Description	Emb. std
P-90-1/2	Plaque de finition, bouchon 1/2 po NPS – Laiton	4
P-90-3/4	Plaque de finition, bouchon 3/4 po NPS – Laiton	4
P-90-1	Plaque de finition, bouchon 1 po NPS – Laiton	4
P-90-1-1/4	Plaque de finition, bouchon 1-1/4 po NPS – Laiton	4
P-90-2	Plaque de finition, bouchon 2 po UN – Laiton	4
P-90-1/2-2	Plaque de finition, bouchons de 1/2 et 2 po dia. – Laiton	4
P-90-3/4-2	Plaque de finition, bouchons de 3/4 et 2 po dia. – Laiton	4

Pour un fini en aluminium dépoli, ajouter le suffixe **AL** au numéro de catalogue.

Plaque de finition pour tapis — Boîtes de sol séries 78, 88 et 98

N° de cat.	Description	Emb. std
P-90-CP	Plaque de finition pour tapis, laiton	4
P-90-CP-AL	Plaque de finition pour tapis, aluminium	4

Ne convient pas aux couvercles P90.
Convient aux bouchons filetés 694. (voir page 62)

Accessoires — Boîtes de sol séries 78, 88 et 98

N° de cat.	Description	Emb. std
8805-E *	Rallonge pour anneau de réglage (zinc moulé)	4
478-G-12	Prise de mise à la terre NEMA, 15 A, 125 V	4
694	2 po - 20 UN Thread plug insert	4

* Non certifié CSA



Boîtes de sol pour prises simples

Les boîtes de sol des séries 671 et 672 se montent en affleurement pour fournir le service électrique. Elles peuvent être installées dans des planchers de bois ou de béton et conviennent également à l'installation sur revêtement de tapis, carreaux ou bois.

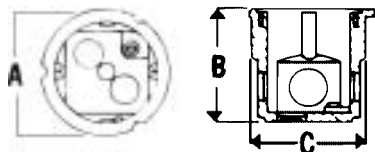

671-SC

- Construction de fonte, étanche à l'eau, non réglable
- Revêtement intérieur et extérieur d'émail couleur argent pour une meilleure résistance à la corrosion
- Pour usage dans des planchers de bois ou de béton
- Ouvertures filetées de 1/2 et 3/4 po pour conduits
- Utilisent les couvercles de la série P67



672

- La boîte de sol 672 a les mêmes caractéristiques que le modèle 671 mais elle est équipée en usine d'une prise de mise à la terre NEMA de 15 ampères, 125 volts, et d'une plaque de finition P67-2

Données techniques

N° de cat.	Dimensions			Espace maximum (po cu)	Taraudage max. pour conduits		Débouchures pour conduits		Appareils de service	Emb. std
	A	B	C		avec manchon	sans manchon	Côtés	Fond		
671-SC	3-1/2	3	2-31/32	13	3/4	3/4	2-1/2 2-3/4	2-1/2	Une prise simple	4
672	3-1/2	3-3/16	2-31/32	13	3/4	3/4	2-1/2 2-3/4	2-1/2	Une prise simple	4

Les dimensions sont en pouces.

Plaques de finition — Boîtes de sol séries 671 et 672

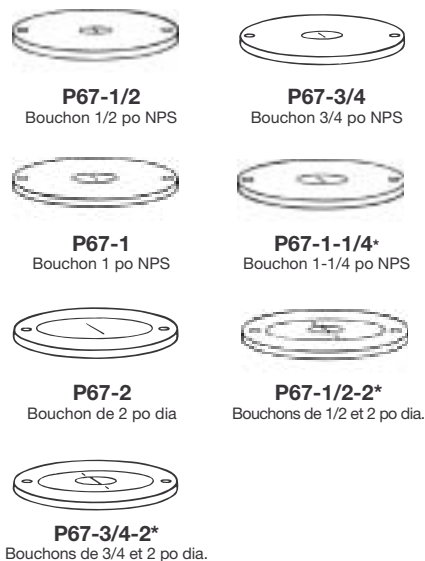

N° de cat.	Description	Emb. std
P-67-1/2	Plaque en laiton, bouchon 1/2 po NPS	4
P-67-3/4	Plaque en laiton, bouchon 3/4 po NPS	4
P-67-1	Plaque en laiton, bouchon 1 po NPS	4
P-67-1-1/4	Plaque en laiton, bouchon 1-1/4 po NPS	4
P-67-2	Plaque en laiton, bouchon fileté 2 po UN	4
P-67-1/2-2	Plaque en laiton, bouchons de 1/2 et 2 po	4
P-67-3/4-2	Plaque en laiton, bouchons de 3/4 et 2 po	4

Pour un fini en aluminium dépoli, ajouter le suffixe **AL** au numéro de catalogue.

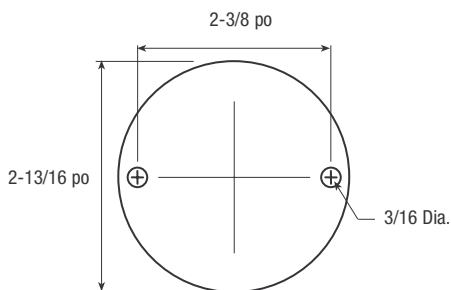

* Assise en acier pour prise également incluse.

- Garniture d'étanchéité et vis en laiton 6-32 x 1/2 po incluses
- Diamètre extérieur de 3-1/2 po





P-90-CP

- Garniture d'étanchéité et vis à tête plate en laiton 6-32 x 1 po incluses
- Diamètre extérieur de 3-3/8 po



P-67-F

- Cet anneau à bordure décorative en laiton donne une apparence soignée aux boîtes de sol non réglagles installées dans du béton.
- Anneau de diamètre extérieur de 3/4 po; il ajoute 3/8 po à la hauteur de la boîte de sol



478-G-12

- Prise de mise à la terre NEMA, 15 A, 125 V
- Montée sur une assise en acier
- Convient aux plaques de sol à ouverture de 2 po

Plaques de finition pour tapis — Boîtes de sol séries 671 et 672

N° de cat.	Description	Emb. std
P-90-CP	Plaque en laiton	4
P-90-CP-AL	Plaque en aluminium	4

Ne convient pas aux couvercles P90.
Convient aux bouchons filetés 694.

Accessoires — Boîtes de sol séries 671 et 672

N° de cat.	Description	Emb. std
P-67-F	Anneau à bordure décorative en laiton pour boîtes posées dans du béton	4
478-G-12	Prise de mise à la terre NEMA, 15 A, 125 V	4
694*	2 po - 20 UN thread plug insert	4

* Non certifié CSA / Non répertorié UL

