

# Chemin de câbles monopièce

## Accessoires et couvercles

### Couvercles pour sections droites

## Système de numérotation des couvercles

**(ALUW12)SNC3**

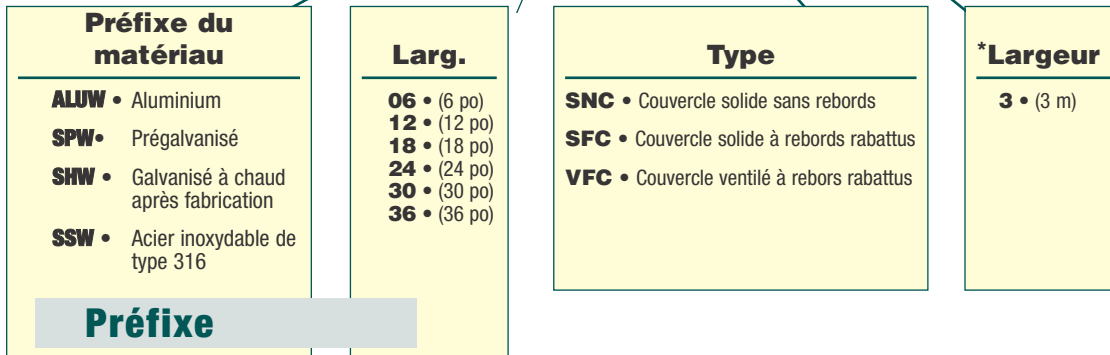

\* Les couvercles galvanisés à chaud ne sont offerts qu'à des longueurs de 72 po et 1500 mm.

### Couvercles pour raccords

## Système de numérotation des couvercles

**(ALUW12)SNCHB9024**

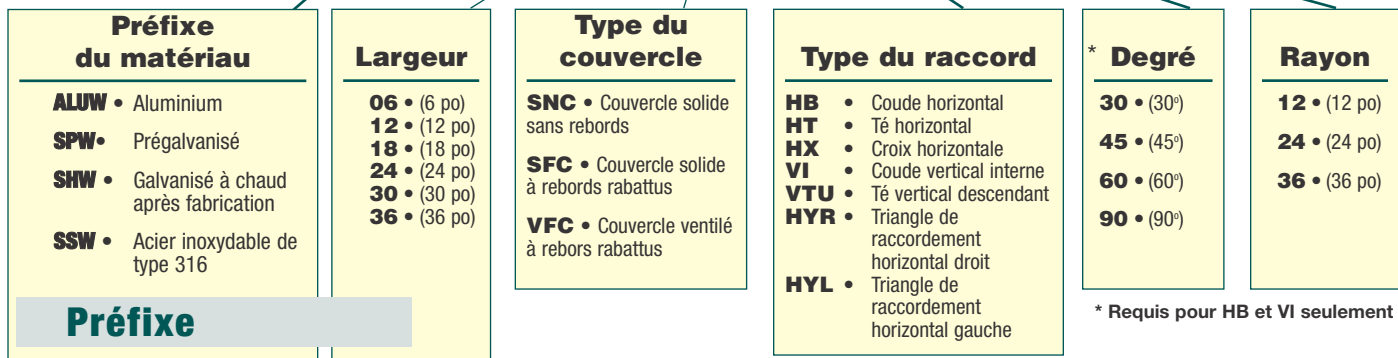

Note : les pièces de montage des couvercles sont vendues séparément.

# Chemin de câbles monopieèce

## Accessoires et couvercles

### Couvercles pour raccords (suite)

### Système de numérotation des couvercles

**(ALUW1812)SNCRT12**

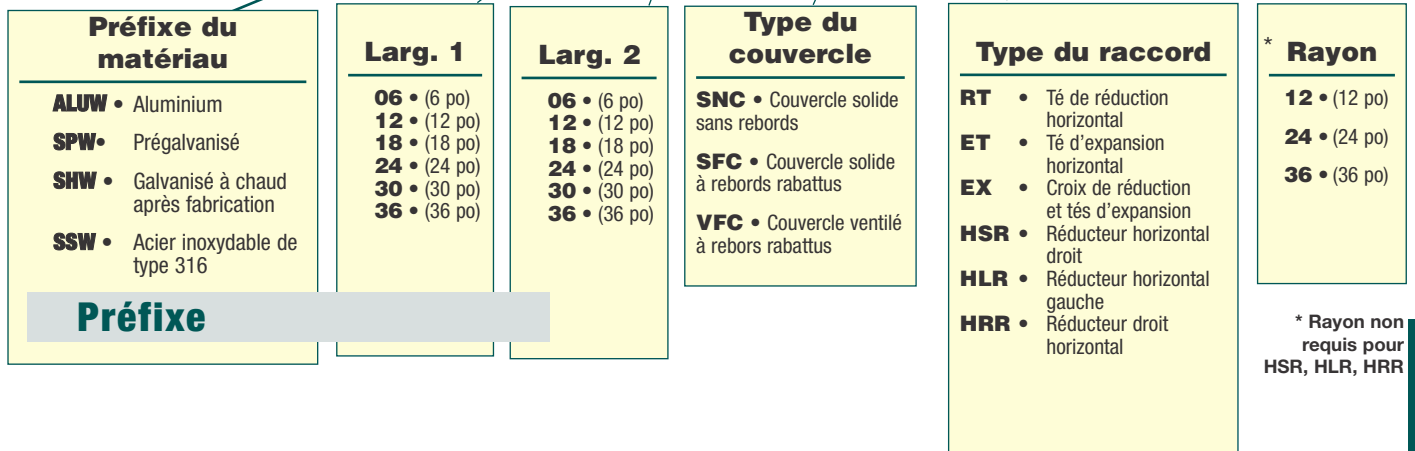

Accessoires  
monopieèce

### Système de numérotation des couvercles

**(ALUW312)SNCV09024**

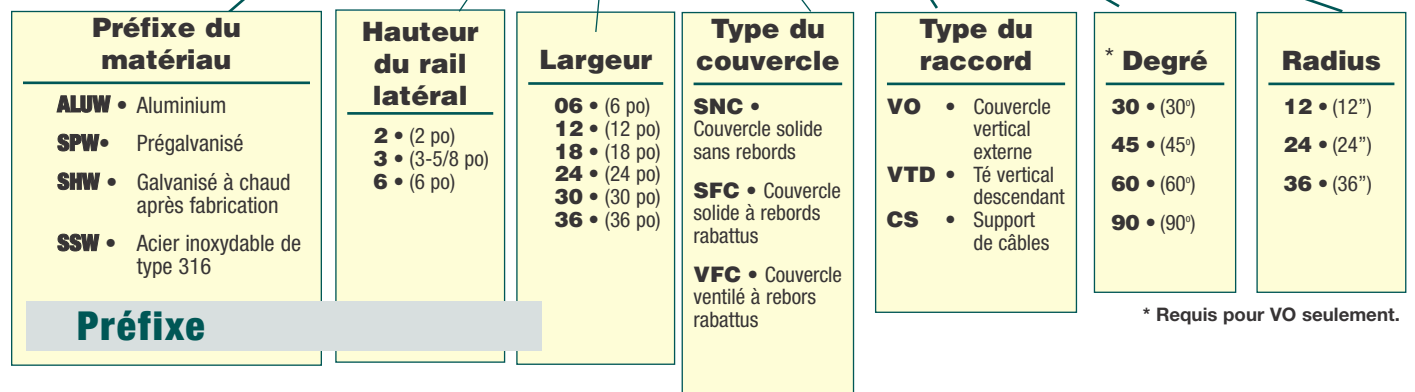

Note : les pièces de montage des couvercles sont vendues séparément.

# Chemin de câbles monopièce

## Accessoires et couvercles

### Éclisses



Fournies en paire avec quincaillerie revêtue de zinc.

Fournies comme accessoires standards avec chaque section droite ou raccord.

Préfixe du matériau	Haut. du rail latéral	N° de cat.
ALUW	2 po	(Préfixe)-2-SSP
SHUW		
SPUW		
SSUW		

Préfixe du matériau	Haut. du rail latéral	N° de cat.
ALUW	3 po	(Préfixe)-3-SSP
SHW	6 po	(Préfixe)-6-SSP
SPW		
SSW		

### Éclisse d'expansion

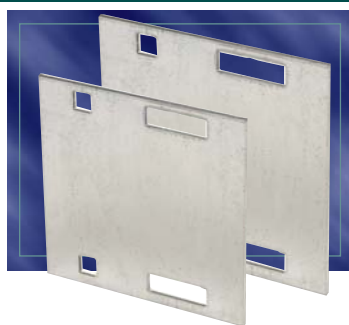

Permet une contraction ou une expansion de 1 po.

Fournies en paire avec quincaillerie.

Préfixe du matériau	Haut. du rail latéral	N° de cat.
ALUW	2 po	(Préfixe)-2-ESP
SHUW		
SPUW		
SSUW		

Préfixe du matériau	Haut. du rail latéral	N° de cat.
ALUW	3 po	(Préfixe)-3-ESP
SHW	6 po	(Préfixe)-6-ESP
SPW		
SSW		

### Plaque d'extrémité

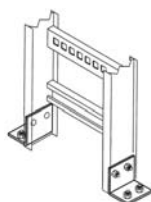
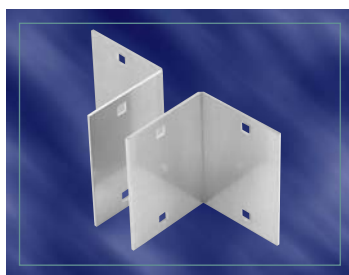

Permet de fixer le chemin de câbles au panneau ou coffret électrique, aux murs ou aux supports d'extrémité. Fournies en paire avec quincaillerie.

Préfixe du Matériau	Haut. du rail latéral	N° de cat.
SPW	3 po	(Préfixe)-3-BSP
SHW	4 po	(Préfixe)-4-BSP
SSW	5 po	(Préfixe)-5-BSP
	6 po	(Préfixe)-6-BSP
	7 po	(Préfixe)-7-BSP

### Plaque horizontale ajustable

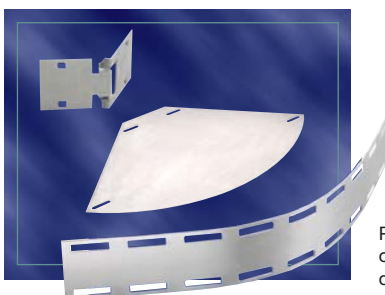

Plaque de charnière ajustable offrant une flexibilité d'installation maximale.

Fournie avec quincaillerie.

Préfixe du matériau	Larg.	N° de cat.
ALUW	06 po	(Préfixe)-(*)06HAP
SPUW	09 po	(Préfixe)-(*)09HAP
SSUW	12 po	(Préfixe)-(*)12HAP
	18 po	(Préfixe)-(*)18HAP
	24 po	(Préfixe)-(*)24HAP
	30 po	(Préfixe)-(*)30HAP
	36 po	(Préfixe)-(*)36HAP

(\*) Précisez la hauteur du rail latéral

# Chemin de câbles monopièce

## Accessoires et couvercles

### Plaque verticale ajustable

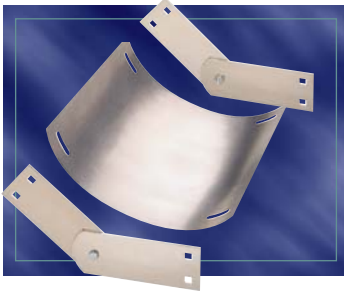

Plaque de charnière ajustable offrant une flexibilité d'installation maximale pour les changements d'élévation.

Fournie avec quincaillerie..

Préfixe du matériau	Hauteur	Larg.	N° de cat.
ALUW	2 po	06 po	(Préfixe)-2-**-VSP
SPUW	3 po	12 po	(Préfixe)-3-**-VSP
SSUW	6 po	18 po	(Préfixe)-6-**-VSP
		24 po	
		30 po	
		36 po	

(\*\*) Précisez la largeur

### Fixation pour couvercles à haute résistance

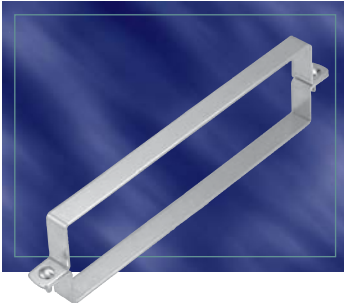

Préfixe du matériau	Hauteur	Larg.	N° de cat.
ALUW	2 po	06 po	(Prefix)-2-**-HCC
SHUW		12 po	
SPUW		18 po	
SSUW		24 po	
		30 po	
		36 po	

Préfixe du matériau	Hauteur	Larg.	N° de cat.
ALUW	3 po	06 po	(Prefix)-3-**-HCC
SHW	6 po	12 po	(Prefix)-6-**-HCC
SPW		18 po	
SSW		24 po	
		30 po	
		36 po	

(\*\*) Précisez la largeur

### Fixation de retenue

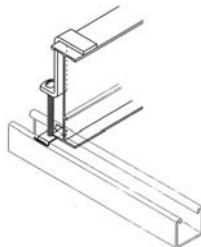

Conçue pour fixer les couvercles crêtés ou à rebords.

Préfixe du matériau	Hauteur du latéral	N° de cat.
SPW	3 po	(Préfixe)-3-CCC
SSW	4 po	(Préfixe)-4-CCC
	5 po	(Préfixe)-5-CCC
	6 po	(Préfixe)-6-CCC
	7 po	(Préfixe)-7-CCC

### Fixation pour couvercles



Fixation intérieure rigide pour couvercles plats ou à rebords.

Préfixe du matériau	Hauteur	N° de cat.
SPW	2 po	(Préfixe)-2-SCC
SSW	3 po	(Préfixe)-3-SCC
	6 po	(Préfixe)-6-SCC

# Chemin de câbles monopiece

## Accessoires et couvercles

### Parois de division horizontales

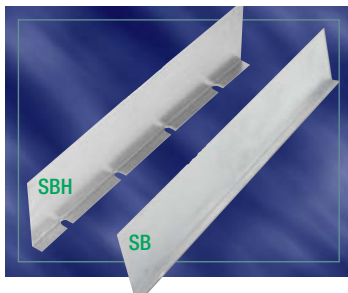

Les parois de division permettent de séparer les câbles à l'intérieur d'un chemin de câbles et d'un réseau. Elles sont faciles à installer à l'aide de la quincaillerie fournie ou à l'aide de brides de serrages vendues séparément.

**Les parois de division de 72 po sont flexibles et spécialement conçues pour les raccords horizontaux.**

Préfixe du matériau	Hauteur	Longueur	N° de cat.
ALUW	2 po	3 m	(Préfixe)-2-SB-3
SPUW	3 po		(Préfixe)-3-SB-3
SSUW	6 po		(Préfixe)-6-SB-3
ALUW	2 po	72 po	(Préfixe)-2-SBH-72
SPUW	3 po		(Préfixe)-3-SBH-72
SSUW	6 po		(Préfixe)-6-SBH-72

**Note :** des parois de 72 po sont fournies avec 3 SPW10SCR et des parois de 3m sont fournies avec 6 SPW10SCR.

### Paroi de coude vertical interne et externe

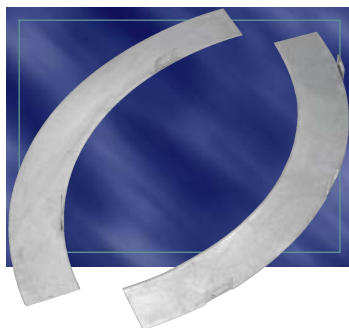

Préfixe du matériau	Haut.	Coude interne N° de cat.	Coude externe N° de cat.	Angle	Rayon
ALUW	2 po	(Préfixe)-2-VIB-(*)-(**)	Préfixe-2-VOB-(*)-(**)	90	12
SPUW	3 po	(Préfixe)-3-VIB-(*)-(**)	Préfixe-3-VOB-(*)-(**)	60	24
SSUW	6 po	(Préfixe)-6-VIB-(*)-(**)	Préfixe-6-VOB-(*)-(**)	45	36
				30	

(\*) Précisez l'angle (\*\*) Précisez le rayon

S'ajuste à tous les coudes verticaux en acier.

Quincaillerie incluse.

# Chemin de câbles monopièce

## Accessoires et couvercles

### Éclisse de réduction

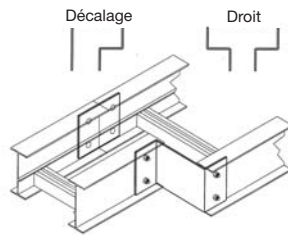
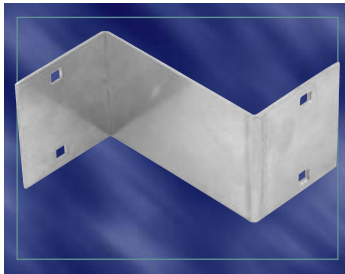

Utilisées en paire pour une réduction directe ou avec une éclisse standard pour une réduction déportée.

Fournie avec quincaillerie (1 par paquet).

Préfixe du matériau	Haut.	N° de cat
ALUW	2 po	(Prefix)-2-RSP
SHUW		
SPUW		
SSUW		

Préfixe du matériau	Haut.	N° de cat
ALUW	3 po	(Prefix)-3-RSP
SHW	6 po	(Prefix)-6-RSP
SPW		
SSW		

(\*) Précisez la largeur à réduire

**NOTE :(\*)** Pour une réduction déportée, précisez la largeur de la réduction.  
Pour une réduction directe, précisez la moitié de la largeur de la réduction (2 plaques requises)

Exemple : ALUW-603-RSP = 3 po de réduction déportée

### Branchement horizontal en té

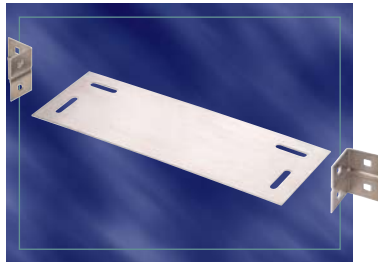

Préfixe du matériau	Hauteur	Largeur	N° de cat.
ALUW	2 po	6 po	(Préfixe)-2-(**)-HTB
SPUW	3 po	12 po	(Préfixe)-3-(**)-HTB
SSUW	6 po	18 po	(Préfixe)-6-(**)-HTB
		24 po	
		30 po	
		36 po	

(\*) Précisez la largeur

# Chemin de câbles monopièce

## Accessoires et couvercles

### Plaque de fermeture

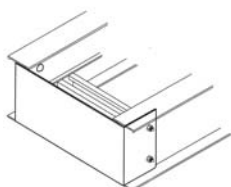

Permet de fermer les extrémités de tous les types de chemins de câbles.  
Quincaillerie incluse.

Préfixe du matériau	Hauteur	Largeur	N° de cat.
ALUW	2 po	06 po	(Prefix)-2-**-CEP
SHUW		12 po	
SPUW		18 po	
SSUW		24 po	
		30 po	
		36 po	

Préfixe du matériau	Hauteur	Largeur	N° de cat.
ALUW	3 po	06 po	(Prefix)-3-**-CEP
SHW	6 po	12 po	(Prefix)-6-**-CEP
SPW		18 po	
SSW		24 po	
		30 po	
		36 po	

(\*\*) Précisez la largeur du chemin de câbles

### Embout arrondi



Facile à installer, il offre une finition arrondie à n'importe quel point des chemins de câbles.

Le rayon standard est de 4 po.

Préfixe du matériau	Largeur	N° de cat.
ALUW	6 po	(Préfixe)-**-DOS
SPW	12 po	
SSW	18 po	
	24 po	
	30 po	
	36 po	

(\*\*) Précisez la largeur du chemin de câbles

### Fixation de retenue standard



Convient à la plupart des installations intérieures.  
Facile à installer et à utiliser.  
La quincaillerie de 1/4 po doit être commandée séparément.

Préfixe du matériau	N° de cat.
SPW	(Préfixe)-SHC
SSW	
SPW	(Préfixe)-SHC-HDW
SSW	

HDW= Fourniture complète avec quincaillerie de 1/4 po.

# Chemin de câbles monopieèce

## Accessoires et couvercles

### Fixation combinée de retenue et d'expansion

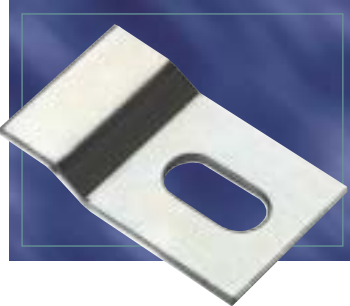

La quincaillerie de 1/4 po doit être commandée séparément.

Préfixe du matériau	N° de cat.
SPW	(Préfixe)-HEC
SSW	

### Quincaillerie en acier



Design enveloppant offrant une protection supplémentaire pour les applications rudes et les environnements extérieurs hostiles.

Description	Matériau	N° de cat.
1/4 po Boulon de carrosserie	Acier zingué	SPW-1/4-CB
3/8 po Boulon de carrosserie	Acier zingué	SPW-3/8-CB
1/4 po Écrou hexagonal	Acier zingué	SPW-1/4-HN
3/8 po Écrou hexagonal	Acier zingué	SPW-3/8-HN
3/8 po Boulon de carrosserie	Acier inoxydable de type 316	SSW-3/8-CB
3/8 po Écrou hexagonal	Acier inoxydable de type 316	SSW-3/8-HN
Emsemble de quicailleterie en acier inoxydable de type 316	Acier inoxydable de type 316	SSW-3/8-HWK*

\*Comprend 8 boulons, 8 écrous et 8 rondelles de blocage.

### Fixation combinée de retenue et d'expansion



Préfixe du matériau	Hauteur du rail latéral	N° de cat.
SPUW	2 po	(Préfixe)-2-HDC
SSUW	3 po	(Préfixe)-3-HDC
	6 po	(Préfixe)-6-HDC